

Miele



- cs** Návod k obsluze Podlahový vysavač
- el** Οδηγίες χρήσης Ηλεκτρική σκούπα δαπέδου
- es** Instrucciones de manejo Aspirador
- hu** Használati utasítás Padlóporszívó
- pl** Instrukcja użytkowania odkurzacza
- pt** Instruções de utilização Aspirador
- sk** Návod na použitie Vysávač
- tr** Kullanım Kılavuzu Elektrik Süpürgesi

HS22

M.-Nr. 12 580 360

cs	5
el	28
es	53
hu	77
pl	100
pt	123
sk	146
tr	169

Bezpečnostní pokyny a varovná upozornění	5
Popis přístroje	10
Udržitelnost a ochrana životního prostředí	12
Poznámka k nařízení Evropské unie (EU) č. 666/2013	13
Odkazy na vyobrazení	14
Seznámení	14
Dodávané příslušenství	14
3D4U	14
Symbole v ovládacím poli.....	14
Funkce indikátoru výměny prachového sáčku	15
Funkce indikátoru výměny vzduchového filtru	15
Ochranný filtr motoru.....	15
Uvedení do provozu	15
Připojení sací hadice	15
Odejmутí sací hadice	15
Spojení sací hadice a rukojeti	15
Spojení rukojeti a sací trubice	15
Spojení sací trubice a přepínatelné podlahové hubice	15
Obsluha	16
Nastavení teleskopické trubice	16
Nastavení podlahové hubice	16
Vysávání schodů	16
Vytažení připojovacího kabelu	16
Navinutí připojovacího kabelu	16
Zapnutí a vypnutí	16
Volba sacího výkonu	16
Mezistupně sacího výkonu.....	17
Vyjmutí příslušenství	17
Nastavení hubice na čalounění a spáry 2 v 1.....	17
Použití sacího štětce na rukojeti EcoComfort (dle modelu)	17
Použití sacího štětce na rukojeti Comfort 2.0 (dle modelu)	17
Odstavení, přeprava a uložení	18
Parkovací systém pro přestávky při vysávání	18
Parkovací systém pro uskladnění	18
Čištění a ošetřování	18
Kde koupit příslušenství	19
Indikátor výměny prachového sáčku	19
Vyjmutí prachového sáčku	19
Nasazení prachového sáčku	19

cs - Obsah

Rozsvícení indikátor výměny vzduchového filtru	20
Výměna vzduchového filtru AirClean	20
Výměna vzduchového filtru AirClean Plus 50, Silence AirClean 50, Active AirClean 50 a HEPA AirClean 50	21
Změna vzduchového filtru	21
Čištění ochranného filtru motoru	21
Výměna sběračů nití	22
Čištění vysavače a příslušenství.....	22
Odstraňování závad	23
Servisní služba	24
Kontakt při závadách.....	24
Záruka.....	24
Příslušenství k dokoupení	24

Tento vysavač splňuje předepsané bezpečnostní předpisy. Neodborné používání může vést k úrazům osob a věcným škodám.

Před prvním použitím vysavače si přečtěte návod k obsluze. Poskytuje důležité pokyny pro bezpečnost, obsluhu, čištění a ošetřování vysavače. Tím ochráníte sebe a ostatní a zabráníte škodám.

Podle normy IEC 60335-1 upozorňuje Miele výslovně na to, že je bezpodmínečně nutné přečíst si a dodržovat kapitolu „Uvedení do provozu“ a bezpečnostní pokyny a varovná upozornění.

Miele neodpovídá za škody, které vzniknou v důsledku nedbání těchto pokynů.

Návod k obsluze uschovejte a předejte ho případnému novému majiteli.

Po každém použití, před každou výměnou příslušenství, před každým čištěním, ošetřováním a odstraňováním poruch vysavač vypněte. Vytáhněte síťovou zástrčku ze zásuvky.

Používání ke stanovenému účelu

- ▶ Tento vysavač je určen k používání v domácnosti a v prostorách podobných domácnostem. Tento vysavač není vhodný pro provoz na stavbách.
- ▶ Tento vysavač je vhodný pro běžné vysávání koberců, kobercových a nechoulostivých tvrdých podlah.
- ▶ Tento vysavač není určen pro použití venku.
- ▶ Tento vysavač je určený pro používání do nadmořské výšky 4000 m.
- ▶ Tento vysavač používejte výhradně k vysávání suchého materiálu. Nepoužívejte vysavač na lidi a zvířata. Všechny ostatní způsoby použití, přestavby a změny jsou nepřijatelné.

cs - Bezpečnostní pokyny a varovná upozornění

▶ Osoby (včetně dětí), které vzhledem ke svým fyzickým, smyslovým a psychickým schopnostem nebo kvůli ne zkušenosti nebo neznalosti nejsou schopné vysavač bezpečně obsluhovat, nesmí vysavač používat bez dohledu nebo pokynů zodpovědné osoby.

Děti v domácnosti

▶ Nebezpečí udušení! Děti by si mohly hrát s obalovým materiálem, např. fólií, mohly by se do ní balit nebo si ji dávat přes hlavu a udusit se. Proto veškerý obalový materiál uchovávejte mimo dosah dětí.

▶ Děti mladší osmi let se nesmí samy pohybovat v blízkosti vysavače, ledaže by byly pod stálým dozorem.

▶ Děti starší osmi let smí vysavač používat bez dozoru jen tehdy, pokud jim byla jeho obsluha vysvětlena tak, že ho dokážou obsluhovat bezpečně. Děti musí být schopné rozpoznat a chápat možná nebezpečí v případě chybné obsluhy.

▶ Děti nesmí vysavač bez dozoru čistit ani na něm provádět údržbu.

▶ Dávejte pozor na děti, které se zdržují v blízkosti vysavače. Nikdy jim nedovolte, aby si s vysavačem hrály.

Technická bezpečnost

▶ Před každým použitím zkontrolujte vysavač a všechny součásti příslušenství ohledně viditelných poškození. Poškozený vysavač a poškozené součásti příslušenství neuvádějte do provozu.

▶ Porovnejte připojovací údaje na typovém štítku vysavače (jmenovité napětí a frekvence) s parametry napájecí sítě. Tyto údaje musí bezpodmínečně souhlasit. Vysavač je beze změny vhodný pro 50 Hz nebo 60 Hz.

▶ Síťová zásuvka musí být jištěna zpožděnou pojistkou 16 A nebo 10 A.

► Občasný nebo trvalý provoz na soběstačném nebo se sítí nesynchronizovaném zařízení pro napájení energií (jako např. ostrovní sítě, záložní systémy) je možný. Předpokladem provozu je, aby u zařízení pro napájení energií byly dodrženy specifikace normy EN 50160 nebo srovnatelné.

Bezpečnostní opatření stanovená pro domovní instalaci a pro tento výrobek Miele musí být co do své funkce a způsobu práce zajištěna i v ostrovním provozu nebo v provozu nesynchronizovaném se sítí nebo být v instalaci nahrazena rovnocennými opatřeními. Jak je popsáno například v aktuálním vydání VDE-AR-E 2510-2.

► Opravu vysavače během záruční doby smí provádět jen servisní služba Miele, protože jinak při následných škodách zaniká nárok na záruku.

► Vysavač nepoužívejte, když je poškozený přípojovací kabel. Poškozený přípojovací kabel nechte vyměnit jen kompletně s navíjecím bubínkem kabelu. Z bezpečnostních důvodů smí výměnu provádět jen kvalifikovaný pracovník pověřený společností Miele nebo servisní služba Miele.

► Přípojovací kabel nepoužívejte pro přenášení vysavače a také za přípojovací kabel nevytahujte síťovou zástrčku ze zásuvky. Přípojovací kabel netahejte přes ostré hrany a nepřiskřípněte ho. Zabraňte častému přejíždění vysavače přes přípojovací kabel. Mohl by se při tom poškodit přípojovací kabel, síťová zástrčka a zásuvka a ohrozit Vaši bezpečnost.

► Opravy nechte provádět jen kvalifikovaným pracovníkem pověřeným firmou Miele. Neodbornými opravami může být uživatel vystaven značným nebezpečím.

Provozní zásady

- ▶ Nepoužívejte vysavač bez prachového sáčku, ochranného filtru motoru a vzduchového filtru.
- ▶ Pokud ve vysavači není nasazený prachový sáček, nelze zavřít kryt prachového prostoru. Nepoužívejte násilí.
- ▶ Před každým zavřením krytu prachového prostoru zajistěte, aby byl prachový sáček nasazen až do zřetelného zaklapnutí.
- ▶ Nevysávejte hořící nebo žhavé předměty jako např. cigarety nebo zdánlivě vyhaslý popel příp. uhlí.
- ▶ Nevysávejte práškový toner. Toner, který se používá například v tiskárnách nebo kopírákách, může být elektricky vodivý.
- ▶ Nevysávejte kapaliny a vlhké nečistoty. Za vlhka vyčištěné nebo šamponované koberce a kobercové podlahy nechte před vysáváním úplně uschnout.
- ▶ Nevysávejte snadno vznětlivé nebo výbušné látky nebo plyny a nevysávejte na místech, na nichž jsou takové látky uskladněné.
- ▶ Dávejte pozor, abyste se s proudem nasávaného vzduchu nepřiblížili k hlavě.

Čištění

- ▶ Vysavač a součásti příslušenství nikdy neponořte do vody. Vysavač a příslušenství čistěte jen zasucha nebo mírně navlhčeným hadříkem.

Příslušenství a náhradní díly

- ▶ Při vysávání s turbokartáčem Miele se nedotýkejte pohybujícího se kartáčového válce.
- ▶ Při vysávání s rukojetí bez nasazeného příslušenství dbejte na to, aby se rukojeť nepoškodila.
- ▶ Používejte jen prachové sáčky, filtry a originální příslušenství s logem Miele na obalu. Jen u nich může výrobce zaručit bezpečnost.
- ▶ Pouze u originálních náhradních dílů Miele garantuje, že budou splňovat bezpečnostní požadavky. Vadné díly smíte nahradit jen originálními náhradními díly.

Přeprava

- ▶ Obal chrání vysavač před poškozením během přepravy. Doporučujeme uschovat obal pro účely přepravy.

cs - Popis přístroje

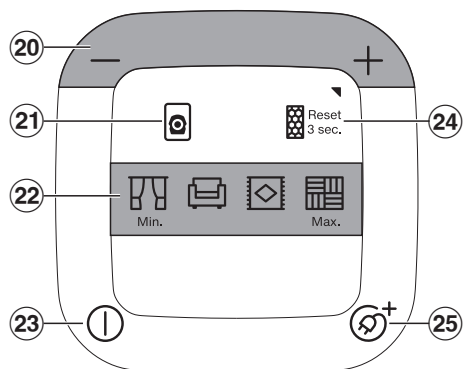
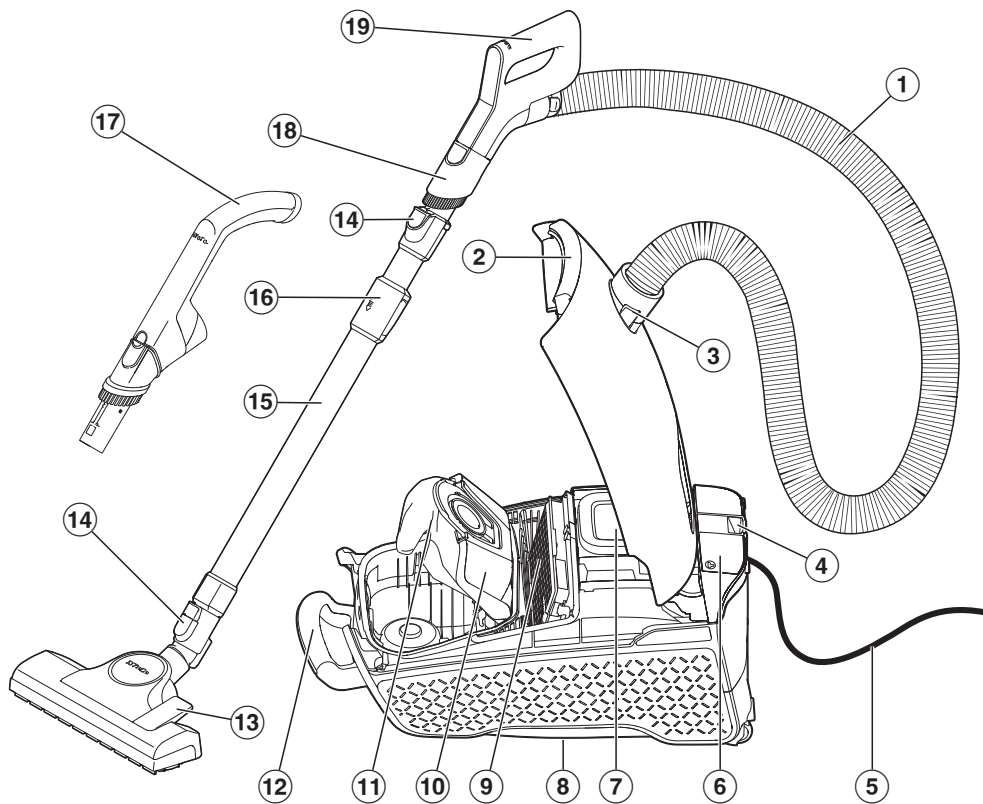

- ① sací hadice*
- ② odjišťovací tlačítko krytu prachového prostoru
- ③ sací hrdlo
- ④ parkovací systém pro přestávky ve vysávání
- ⑤ připojovací kabel se zástrčkou
- ⑥ přihrádka pro hubici na čalounění a spáry 2 v 1
- ⑦ ovládací pole
- ⑧ parkovací systém pro uskladnění (spodní strana vysavače)
- ⑨ originální vzduchový filtr Miele*
- ⑩ držák prachového sáčku
- ⑪ originální prachový sáček Miele
- ⑫ rukojeť pro přenášení
- ⑬ podlahová hubice*
- ⑭ odjišťovací tlačítka
- ⑮ teleskopická trubice
- ⑯ odjištění teleskopické trubice
- ⑰ rukojeť EcoComfort*
- ⑱ odnímatelný sací štětec*
- ⑲ rukojeť Comfort 2.0*
- ⑳ nášlapná tlačítka +/- pro nastavení sacího výkonu
- ㉑ indikátor výměny sáčku
- ㉒ stupně výkonu
- ㉓ nášlapný vypínač ①
- ㉔ indikátor výměny vzduchového filtru
- ㉕ nášlapné tlačítko pro automatické navíjení kabelu Ⓢ⁺

* Podle modelu se může lišit provedení těchto dílů nebo tyto díly nemusí být k dispozici.

Likvidace obalu

Obal slouží k manipulaci a chrání přístroj před poškozením během přepravy.

Obalové materiály byly zvoleny s přihlédnutím k aspektům ochrany životního prostředí a k možnostem jejich likvidace a obecně jsou recyklovatelné.

Vrácení obalů do materiálového cyklu šetří suroviny. Využívejte sběrná místa cenných materiálů a možnosti vrácení.

Doporučujeme uschovat obal pro účely přepravy.

Likvidace prachových sáčků a filtrů

Prachové sáčky a filtry se vyrábějí z materiálů šetrných k životnímu prostředí.

Filtry můžete likvidovat s běžným domovním odpadem. To platí i pro prachový sáček, pokud neobsahuje nečistoty, které se nesmí likvidovat s domovním odpadem.

Likvidace starého přístroje

Elektrické a elektronické přístroje často obsahují cenné materiály. Obsahují také určité látky, směsi a díly, které byly nutné pro jejich funkci a bezpečnost.

V domovním odpadu a při neodborném nakládání mohou poškodit lidské zdraví a životní prostředí. Svůj starý přístroj proto v žádném případě nedávejte do domovního odpadu.



Místo toho využijte oficiální sběrná a vratná místa pro bezplatné odevzdávání a využití elektrických a elektronických přístrojů zřízená obcemi, prodejci nebo společnostmi Miele. Podle zákona jste sami zodpovědní za vymazání případných osobních údajů na likvidovaném starém přístroji. Ze zákona máte povinnost vyjmout a přitom nezničit staré baterie a staré akumulátory, které nejsou pevně uzavřené v přístroji, a lampy, které lze vyjmout bez zničení. Zanechte je do vhodné sběrné, kde je můžete bezplatně odevzdat. Postarejte se prosím o to, aby byl Váš starý přístroj až do doby odvezení uložen mimo dosah dětí.

Poznámka k nařízení Evropské unie (EU) č. 666/2013

Tento vysavač je přístroj pro domácnost a podle výše uvedeného nařízení je klasifikován jako univerzální vysavač.

Tento návod k obsluze a další údaje jsou k dispozici pro stažení na internetové stránce Miele na www.miele.com.

Roční energetická spotřeba zjištěná podle nařízení popisuje indikativní, roční spotřebu energie (kWh za rok) na bázi 50 operací čištění. Skutečná spotřeba energie závisí na tom, jak se vysavač používá.

Všechny zkoušky a výpočty, které se mají provádět podle výše uvedeného nařízení, byly provedeny podle následujících aktuálně platných, harmonizovaných norem se zohledněním návodu Evropské komise ze září 2014 zveřejněného k nařízení:

- a) EN 60312-1 Vacuum cleaners for household use – Part 1: Dry vacuum cleaners – Methods for measuring the performance
- b) EN 60704-2-1 Household and similar electrical appliances – Test code for the determination of airborne acoustical noise – Part 2-1: Particular requirements for vacuum cleaners
- c) EN 60335-2-2 Household and similar electrical appliances – Safety – Part 2-2: Particular requirements for vacuum cleaner and water suction appliances

Ne všechny podlahové hubice a příslušenství pro vysávání přiložené k vysavači jsou určeny na intenzivní čištění koberců nebo tvrdých podlah, jak je popsáno v nařízení. Ke zjištění hodnot byla použita následující podlahová hubice a nastavení:

Pro spotřeby elektrické energie a třídy čištění na koberci a tvrdé podlaze jakož i pro hlučnost na koberci byla použita přepínatelná podlahová hubice se zasunutým kartáčem (sešlápněte nášlapné tlačítko ).

Údaje zjištěné podle nařízení se vztahují výhradně ke zde uvedeným kombinacím a nastavením podlahové hubice na různých podlahových krytinách.

Pro všechna měření byly použity výhradně originální prachové sáčky, ochranné filtry motoru a vzduchové filtry Miele.

Odkazy na vyobrazení

Obrázky uvedené v jednotlivých kapitolách naleznete na rozklápěcí stránce na konci tohoto návodu k obsluze.

Seznámení

Tento vysavač je vhodný pro běžné vysávání koberců, kobercových a nechoulostivých tvrdých podlah.

Sortiment Miele pro péči o podlahy nabízí vhodné příslušenství pro mnoho speciálních použití (viz kapitola „Příslušenství k dokoupení“).

Některé modely jsou sériově vybaveny turbokartáčem, který není vyobrazený. K tomuto turbokartáči je přiložený samostatný návod k obsluze.

Dodávané příslušenství (obr. 01)

① sací štětec

Na vysávání nechoulostivých povrchů, např. na vysávání klávesnic nebo drobků.

Sací štětec je odnímatelný a může se používat na sací trubici na vysávání těžko přístupných míst.

② hubice na čalounění a spáry 2 v 1

Na vysávání záhybů, spár a rohů a na vysávání čalouněného nábytku, matrací, polštářů, závěsů atd.

3D4U

Pod označením 3D4U Vám Miele nabízí ke stažení příslušenství zdarma pro 3D tiskárnu (www.miele.de, Service, Ersatzteile & Zubehör).

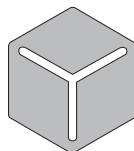

3 D 4 U

Symboly v ovládacím poli

Na vysavači jsou různým stupňům výkonu přiřazeny symboly, které na příkladech ukazují, na co se příslušný stupeň výkonu doporučuje.

	záclony, textilie
	čalouněný nábytek, polštáře
	kvalitní velurové koberce, malé koberce a běhouny
	tvrdé podlahy, silně znečištěné koberce a kobercové podlahy

Další symboly pro ovládání a funkci:

-	snížení sacího výkonu
+	zvýšení sacího výkonu
	indikátor výměny prachového sáčku
	indikátor výměny vzduchového filtru
	zapnutí/vypnutí
	automatické navíjení kabelu

Funkce indikátoru výměny prachového sáčku

Funkce indikátoru je koncipována na smíšené nečistoty: prach, vlasy, nitě, žmolky z koberců, písek atd.

Pokud vysáváte hodně jemného prachu, jako je např. prach z vrtání, písku případně také sádry nebo mouky, velmi rychle se ucpou póry prachového sáčku. Indikátor pak ukáže stav „plný“, i když prachový sáček ještě plný není. Prachový sáček pak musíte vyměnit.

Pokud vysáváte hodně vlasů, žmolků z koberců, vlny apod., indikátor zareaguje až při přeplněném prachovém sáčku.

Funkce indikátoru výměny vzduchového filtru

Indikátor výměny vzduchového filtru se rozsvítí asi po 50 hodinách provozu, což při průměrném používání odpovídá přibližně jednomu roku. Když na vysavači svítí indikátor, vzduchový filtr vyměňte. V tomto okamžiku zkontrolujte také stav znečištění ochranného filtru motoru.

Po každé výměně vzduchového filtru a případně nutném vyčištění ochranného filtru motoru musíte indikátor vynulovat. Ohledně toho věnujte v kapitole „Čištění a ošetřování“ pozornost odstavci „Rozsvícení indikátoru výměny vzduchového filtru“.

Ochranný filtr motoru

Váš vysavač je standardně vybavený ochranným filtrem motoru Lifetime. Během celé životnosti vysavače ho nemusíte vyměňovat.

Uvedení do provozu

Připojení sací hadice (obr. 02)

- Zasuňte sací hrdlo do sacího otvoru vysavače až do zřetelného zaklapnutí. Vodicí značky obou dílů musí směřovat na sebe.

Odejmutí sací hadice (obr. 03)

- Stiskněte odjišťovací tlačítka na boku sacího hrdla a vytáhněte sací hadici ze sacího otvoru.

Spojení sací hadice a rukojeti (obr. 04)

- Zasuňte připojovací hrdlo sací hadice do rukojeti tak, aby zřetelně zaklaplo.

Spojení rukojeti a sací trubice (obr. 05)

- Zasuňte rukojeť do sací trubice až do zřetelného zaklapnutí. Vodicí značky obou dílů musí směřovat na sebe.
- Jestliže chcete díly navzájem oddělit, stiskněte odjišťovací tlačítko a za mírného otáčení vytáhněte rukojeť ze sací trubice.

Spojení sací trubice a přepínatelné podlahové hubice (obr. 06)

- Při mírném otáčení vlevo a vpravo zasuňte sací trubici do podlahové hubice až do zřetelného zaklapnutí.
- Jestliže chcete díly navzájem oddělit, stiskněte odjišťovací tlačítko a za mírného otáčení vytáhněte sací trubici z podlahové hubice.

Obsluha

Nastavení teleskopické trubice (obr. 07)

Teleskopická trubice se skládá ze dvou částí navzájem zasunutých do sebe, které pro vysávání můžete roztáhnout na délku, jaká pro Vás bude nejpohodlnější.

- Uchopte odjištění a nastavte teleskopickou trubici na požadovanou délku.

Nastavení podlahové hubice (obr. 08 + 09)

Podle modelu je Váš vysavač vybavený jednou z vyobrazených podlahových hubic.

V první řadě se řiďte pokyny pro čištění a ošetřování výrobce Vaší podlahové krytiny.

Nechoulostivé rovné tvrdé podlahy a podlahy se spárami vysávejte s vysunutým kartáčem:

- Sešlápněte nášlapné tlačítko .

Koberce a kobercové podlahy vysávejte se zasunutým kartáčem:

- Sešlápněte nášlapné tlačítko .

Jestliže se Vám zdá, že musíte podlahovou hubici posouvat příliš velkou silou, snižujte sací výkon, dokud nebude možné posouvat hubici lehce (viz odstavec „Volba sacího výkonu“).

Vysávání schodů (obr. 10)

 Nebezpečí úrazu v důsledku pádu vysavače.

Vysavač padající ze schodů může poranit Vás nebo jiné osoby.

Z bezpečnostních důvodů vysávejte schody vždy zesponu nahoru.

Přepínatelná podlahová hubice je vhodná také na vysávání schodů.

Vytažení připojovacího kabelu (obr. 11)

- Vytáhněte připojovací kabel na požadovanou délku.
- Zasuňte síťovou zástrčku do zásuvky.

 Škody přehřátím.

Připojovací kabel se při delším používání může přehřát.

Při používání trvajícím déle než 30 minut připojovací kabel úplně vytahněte.

Navinutí připojovacího kabelu (obr. 12)

- Vytáhněte síťovou zástrčku ze zásuvky.
- Krátce sešlápněte nášlapné tlačítko pro navíjení kabelu.

Celý připojovací kabel se navine.

Navíjení kabelu můžete v libovolném okamžiku přerušit.

- Během navíjení krátce zatáhněte za kabel.

Zapnutí a vypnutí (obr. 13)

- Sešlápněte nášlapný vypínač .

Volba sacího výkonu (obr. 14)

Sací výkon vysavače můžete přizpůsobit příslušné situaci při vysávání. Snižováním sacího výkonu zřetelně snížíte sílu potřebnou na posouvání podlahové hubice. Zvolený stupeň výkonu žlutě svítí.

Při prvním uvádění do provozu se vysavač zapne na nejvyšší stupeň výkonu.

Od následujícího použití se vysavač vždy zapne na naposledy zvolený stupeň výkonu.

- Pokud si přejete vyšší sací výkon, sešlápněte tlačítko +.
- Pokud si přejete nižší sací výkon, sešlápněte tlačítko -.

Mezistupně sacího výkonu

Na rozdíl od předem zadaných stupňů výkonu můžete sací výkon vysavače individuálně upravit podle svého přání.

Chcete-li sací výkon přizpůsobit svým potřebám postupujte takto:

- Držte sešlápnuté náslapné tlačítko + nebo -.

Začne blikat symbol aktuálně zvoleného stupně výkonu.

- Držte sešlápnuté náslapné tlačítko + nebo -, dokud nebude dosaženo požadovaného sacího výkonu. Při tom odpovídajícím způsobem bliká symbol přednastaveného stupně výkonu, který se nejvíce blíží mezistupni sacího výkonu.

- Uvolněte náslapné tlačítko.

Po 5 sekundách bez manipulace s tlačítkem se mezistupeň sacího výkonu uloží k nejbližšímu vyššímu nebo nejbližšímu nižšímu předem zadanému stupni výkonu.

Při dalším používání se vysavač zapne na uložený mezistupeň sacího výkonu. Zvolením některého ze čtyř předem zadaných stupňů výkonu uložený údaj vymažete.

Vyjmutí příslušenství (obr. 15)

- Zatlačte na značku na přihrádce na příslušenství

Přihrádka na příslušenství se otevře.

- Vyjměte kombinovanou hubici na čalounění a spáry.

- Zavřete přihrádku na příslušenství pevným přitlačením víka.

Nastavení hubice na čalounění a spáry 2 v 1

Váš vysavač je standardně vybavený kombinovanou hubicí na čalounění a spáry.

Spárová hubice (obr. 16)

Po vyjmutí z přihrádky na příslušenství je hubice na čalounění a spáry 2 v 1 vhodná na vysávání záhybů, spár a rohů.

Hubice na čalounění (obr. 16)

- Zatlačte odjišťovací tlačítko hubice na čalounění a spáry 2 v 1 a otáčejte hubici na čalounění ve vodítku, dokud zřetelně nezaklapne.
- Po skončení vysávání zatlačte odjišťovací tlačítko a otočte hubici na čalounění zpět do výchozí polohy. Otáčejte hubici na čalounění a spáry 2 v 1 tak dlouho, dokud zřetelně nezaklapne odjišťovací tlačítko.

Použití sacího štětce na rukojeti Eco-Comfort (dle modelu) (obr. 17)

- Zatlačte odjišťovací tlačítko sacího štětce a posouvejte sací štětec ve vodítku, dokud zřetelně nezaklapne.
- Po skončení vysávání zatlačte odjišťovací tlačítko a posuňte sací štětec zpět do výchozí polohy až do zřetelného zaklapnutí.

Použití sacího štětce na rukojeti Comfort 2.0 (dle modelu)

- Zatlačte odjišťovací tlačítko sacího štětce a posouvejte sací štětec ve vodítku, dokud zřetelně nezaklapne. (obr. 18)
- Stiskněte odjišťovací tlačítko a otočte sací štětec na stranu. (obr. 19)

- Posouvejte sací štětec na vodítku dolů, dokud se neuvolní z rukojeti. (obr. 19)
- Nasouvejte sací štětec na sací trubici, dokud zřetelně nezaklapne. (obr. 20)

Po skončení vysávání

- Stiskněte odjišťovací tlačítko a stáhněte sací štětec ze sací trubice.
- Nasouvejte sací štětec zpět na rukojeť Comfort 2.0, dokud zřetelně nezaklapne.
- Posuňte sací štětec do výchozí polohy, abyste rukojeť mohli znovu nasadit do sací trubice.

Odstavení, přeprava a uložení

Parkovací systém pro přestávky při vysávání (obr. 21)

V krátkých přestávkách při vysávání můžete sací trubici se sacím nástavcem pohodlně odstavit na vysavači.

 Nebezpečí úrazu v důsledku převrácení vysavače.

Parkovací systém nepoužívejte, pokud se vysavač nachází na šikmé ploše, např. na rampě.

- Zasuňte odstavňý úchyt sacího nástavce do parkovacího systému.

Parkovací systém pro uskladnění (obr. 22)

Pro přepravu nebo uskladnění můžete sací trubici se sacím nástavcem odstavit na vysavači.

 Nebezpečí úrazu elektrickým proudem.

Při vypnutém vysavači je přítomno napětí sítě.

Vysavač po každém použití vypněte. Vytáhněte síťovou zástrčku ze zásuvky.

- Vysavač ukládejte ve svislé poloze.
- Úplně zasuňte jednotlivé části teleskopické trubice.
- Zasuňte odstavňý úchyt sacího nástavce shora do držáku sací trubice na spodní straně vysavače.

Tak můžete vysavač přenést nebo odstavit pro uložení.

Čištění a ošetřování

 Nebezpečí úrazu elektrickým proudem v důsledku napětí sítě.

Při vypnutém vysavači je přítomno napětí sítě.

Před každým čištěním a ošetřováním vytáhněte síťovou zástrčku ze zásuvky.

Filtrační systém Miele je tvořen třemi součástmi příslušenství:

- originální prachový sáček Miele (typ **TU**)
- originální vzduchový filtr Miele
- ochranný filtr motoru

Pro zajištění bezvadného sacího výkonu vysavače musíte občas vyměnit prachový sáček a vzduchový filtr.

Doporučujeme Vám používat originální příslušenství s logem Miele na obalu. Pak si můžete být jistí, že optimálně využijete sací výkon vysavače a dosáhnete nejlepšího možného výsledku čištění.

Prachové sáčky s logem Miele na obalu se nevyrábějí z papíru nebo podobných materiálů a také nemají držák z lepenky. Tím se dosahuje zvláště dlouhé trvanlivosti a bezpečnosti.

Uvědomte si prosím, že na závady a poškození vysavače, jejichž příčinou je použití příslušenství neoznačeného logem Miele na obalu, se nevztahuje záruka.

Kde koupit příslušenství

Originální příslušenství můžete zakoupit v internetovém obchodě Miele, u servisní služby Miele nebo u Vašeho specializovaného prodejce Miele.

Originální příslušenství poznáte podle loga Miele na obalu.

V každém balení originálních prachových sáčků Miele jsou 4 prachové sáčky a jeden vzduchový filtr AirClean. Velká originální balení Miele obsahují 16 prachových sáčků a 4 vzduchové filtry AirClean.

Prodejní označení pro dokupování originálních vzduchových filtrů Miele najdete v kapitole „Příslušenství k dokupování“, odstavec „Filtry“.

Indikátor výměny prachového sáčku (obr. 23)

Prachový sáček vyměňte, když se rozsvítí indikátor výměny prachového sáčku.

Ucpané póry snižují sací výkon vysavače.
Plné prachové sáčky likvidujte. Nepoužívejte prachové sáčky opakovaně.

Zkouška

- Nasadte přepínatelnou podlahovou hubici.
- Zapněte vysavač a nastavte maximální sací výkon.
- Zvedněte podlahovou hubici kousek nad podlahu.

Vyjmutí prachového sáčku (obr. 25)

- Stiskněte odjišťovací tlačítka na boku sacího hrdla a vytáhněte sací hrdlo ze sacího otvoru. (obr. 03)
- Zatlačte odjišťovací tlačítka v zapuštěném úchyty a vyklopte nahoru kryt prachového prostoru až do zaklapnutí. (obr. 24)
- Jednou rukou zvedněte držák prachového sáčku.
- Druhou rukou vytáhněte prachový sáček za úchyt z držáku. (obr. 25)

Zvedne se západka tyrkysové barvy.

Tyrkysová západka zabrání zavření krytu prachového prostoru, když není nasazený prachový sáček.
Nepoužívejte násilí.

Nasazení prachového sáčku (obr. 26)

- Jednou rukou zvedněte držák prachového sáčku.
- Druhou rukou zasuňte nový prachový sáček až na doraz do vyklopeného držáku prachového sáčku. Prachový sáček přitom nechte složený tak, jak ho vyjmete z obalu.

Dbejte na to, aby držák prachového sáčku na obou stranách úplně zajel do vodítka (viz detail).

Tyrkysová západka se zavře až do zřetelného zaklapnutí.

- Zavřete kryt prachového prostoru tak, aby zaklapla západka, a dbejte na to, abyste při tom nepřiskřípli prachový sáček.
- Zasuňte sací hrdlo do sacího otvoru vysavače až do zřetelného zaklapnutí. Vodící značky obou dílů musí směřovat na sebe. (obr. 02)

Rozsvícení indikátor výměny vzduchového filtru (obr. 27)

Když na vysavači svítí indikátor výměny vzduchového filtru, vzduchový filtr vyměňte. V tomto okamžiku se má rovněž zkontrolovat stav znečištění ochranného filtru motoru, viz odstavec „Čištění ochranného filtru motoru“.

Indikátor musíte po každé výměně vzduchového filtru vynulovat. K tomu musí být vysavač zapnutý.

- Na 3 sekundy sešlápněte nášlapné tlačítko +.

Servisní indikátor zhasne a je opět ve výchozím stavu.

Vynulování indikátoru je možné jen tehdy, když indikátor již svítí, ale ne v mezidobí.

Výměna vzduchového filtru AirClean (obr. 28–30)

Dbejte na to, aby byl vždy nasazený jenom jeden vzduchový filtr.

- Otevřete kryt prachového prostoru. (obr. 24)

Pokud byste chtěli použít vzduchový filtr AirClean Plus 50, Silence AirClean 50 nebo Active AirClean 50 nebo HEPA AirClean 50, dbejte odstavce „Změna vzduchového filtru“.

- Směrem dopředu odjistíte mřížku filtru a vyjměte ji nahoru. (obr. 28)
- Stlačením jazýčků k sobě odjistíte mřížku filtru a otevřete ji. (obr. 29)
- Vyjměte upotřebený vzduchový filtr AirClean za jednu z obou čistých hygienických ploch.
- Vložte správně nový vzduchový filtr AirClean. (obr. 29)
- Zavřete mřížku filtru tak, abyste slyšeli zřetelné zaklapnutí.
- Směrem dolů řádně nasadte mřížku filtru. (obr. 30)
- Zatlačte mřížku filtru na obou stranách tak, abyste slyšeli zřetelné zaklapnutí. (obr. 30)

 Poškození v důsledku znečištění prachového prostoru.

Vinou nezaklapnutého prachového sáčku se může dostat velké množství prachu do prachového prostoru a poškodit konstrukční díly.

Před každým zavřením krytu prachového prostoru se přesvědčte, že je nasazený prachový sáček a zavřená západka.

- Zavřete kryt prachového prostoru tak, aby zaklapla západka, a dbejte na to, abyste při tom nepřiskřípli prachový sáček.

Výměna vzduchového filtru AirClean Plus 50, Silence AirClean 50, Active AirClean 50 a HEPA AirClean 50 (obr. 31 + 32)

Dbejte na to, aby byl vždy nasazený jenom jeden vzduchový filtr.

- Otevřete kryt prachového prostoru. (obr. 24)

Pokud byste chtěli nasadit vzduchový filtr AirClean, dbejte odstavce „Změna vzduchového filtru“.

- Vytáhněte vzduchový filtr dopředu a vyjměte ho nahoru. (obr. 31)
- Směrem dolů nasadte správně nový vzduchový filtr a zatlačte ho dozadu tak, aby na obou stranách zřetelně zaklapl. (obr. 32)

 Poškození v důsledku znečištění prachového prostoru. Vinou nezaklapnutého prachového sáčku se může dostat velké množství prachu do prachového prostoru a poškodit konstrukční díly. Před každým zavřením krytu prachového prostoru se přesvědčte, že je nasazený prachový sáček a zavřená západka.

- Zavřete kryt prachového prostoru tak, aby zaklapla západka, a dbejte na to, abyste při tom nepřiskřípli prachový sáček.

Změna vzduchového filtru (obr. 33)

Dbejte na to, aby byl vždy nasazený jenom jeden vzduchový filtr.

Podle modelu je sériově nasazený jeden z následujících vzduchových filtrů:

- a AirClean

- b AirClean Plus 50 (světle modrý)
- c Silence AirClean 50 (šedý)
- d Active AirClean 50 (černý)
- e HEPA AirClean 50 (bílý)

Při změně respektujte následující

1. Jestliže místo vzduchového filtru **a** nasazujete vzduchový filtr **b**, **c**, **d** nebo **e**, musíte navíc vyjmout mřížku filtru a nasadit příslušný nový vzduchový filtr.
2. Jestliže místo vzduchového filtru **b**, **c**, **d** nebo **e** nasazujete vzduchový filtr **a**, musíte tento vzduchový filtr bezpodmínečně vložit do mřížky filtru (obr. 29), viz kapitola „Příslušenství k dokoupení“, odstavce „Filtry“.

Čištění ochranného filtru motoru (obr. 34 + 35)

- Otevřete kryt prachového prostoru. (obr. 24)
- Vyjměte prachový sáček. (obr. 25)
- Odjistěte ochranný filtr motoru směrem dopředu a vyjměte ho nahoru z prachového prostoru. (obr. 34)

 Poškození chybným čištěním. Ochranný filtr motoru se může poškodit a ztratit svoji účinnost. Ochranný filtr motoru nečistěte vodou. Na čištění nepoužívejte ostré nebo špičaté předměty.

- Ochranný filtr motoru čistěte suchou prachovkou nebo štětcem.
- Nasadte závěsy ochranného filtru motoru řádně do příslušných prohlubní v prachovém prostoru tak, aby zřetelně zaklaply a filtr byl zajištěn. (obr. 35)

- Zasouvejte prachový sáček do držáku prachového sáčku, dokud nebude s konečnou platností zavřená západka. (obr. 26)
- Zavřete kryt prachového prostoru tak, aby zaklapla západka, a dbejte na to, abyste při tom nepřiskřípli prachový sáček.

Výměna sběračů nití (obr. 36)

(není možné u modelů s podlahovými hubicemi FlexTeQ/AllFloor)

Sběrače nití u sacího vstupu podlahové hubice jsou vyměnitelné. Když je opotřebený vlas sběračů, sběrače nití vyměňte.

- Vysuňte sběrače nití ze štěrbin pro zasunutí. Použijte na to například šroubovák s plochou čepelí.
- Nahradte staré sběrače nití novými.

Náhradní díly dostanete u Vašeho specializovaného prodejce Miele nebo přes servisní službu Miele.

Čištění vysavače a příslušenství

 Nebezpečí úrazu elektrickým proudem v důsledku napětí sítě. Při vypnutém vysavači je přítomno napětí sítě. Před každým čištěním vytáhněte síťovou zástrčku ze zásuvky.

 Nebezpečí úrazu elektrickým proudem v důsledku napětí sítě. Vlhkost ve vysavači hrozí nebezpečím úrazu elektrickým proudem. Vysavač nikdy neponořte do vody.

 Poškození nevhodnými čisticími prostředky.

Všechny povrchy jsou náchylné na poškrábání. Všechny povrchy se mohou zabarvit nebo změnit, pokud přijdou do styku s nevhodnými čisticími prostředky.

Nepoužívejte drhnoucí prostředky, čisticí prostředky na sklo, univerzální čisticí prostředky a ošetrovací prostředky obsahující olej.

Čištění prachového prostoru

Prachový prostor vysajte druhým vysavačem nebo ho vyčistěte suchou prachovkou nebo štětcem.

Vyčistěte také spodní stranu krytu prachového prostoru.

Vysavač a veškeré plastové příslušenství ošetřujte běžným čisticím prostředkem na umělé hmoty.

Odstraňování závad

Většinu poruch a chyb, k nimž může dojít při běžném provozu, můžete odstranit sami. V mnoha případech můžete ušetřit čas a peníze, protože nemusíte volat servisní službu.

Na www.miele.com/service obdržíte informace k samostatnému odstranění poruch.

Následující tabulky Vám mají pomoci při nalezení a odstranění příčin poruchy nebo chyby.

 Nebezpečí úrazu napětím sítě.

Při vypnutém vysavači je přítomno napětí sítě.

Před každým odstraňováním závad vytáhněte síťovou zástrčku ze zásuvky.

Problém	Příčina a odstranění
<p>Vysavač se sám vypíná.</p>	<p>Když se vysavač příliš zahřeje, vypne ho omezovač teploty.</p> <p>Porucha může nastat, například když větší předměty ucpou sací cesty, když je plný prachový sáček nebo nepropouští vzduch vinou jemného prachu nebo když je silně znečištěný ochranný filtr motoru nebo vzduchový filtr.</p> <ul style="list-style-type: none"> ■ Vypněte vysavač nášlapným vypínačem ① a vytáhněte síťovou zástrčku ze zásuvky. <p>Po odstranění příčiny poruchy a odstavení vysavače asi na 20 až 30 minut vysavač vychladne natolik, že ho opět můžete zapnout a používat.</p>

Servisní služba

Na www.miele.com/service obdržíte informace k samostatnému odstranění poruch a k náhradním dílům Miele.

Kontakt při závadách

Při závadách, které nedokážete odstranit sami, podejte prosím zprávu Vašemu specializovanému prodejci Miele nebo servisní službě Miele.

Kontaktní údaje servisní služby Miele najdete na konci tohoto dokumentu.

Záruka

Záruční doba činí 2 roky.

Záruční podmínky se řídí platnými právními předpisy. Informace k záručním podmínkám naleznete na www.miele.cz.

Příslušenství k dokoupení

V první řadě se řiďte pokyny pro čištění a ošetřování výrobce Vaší podlahové krytiny.

Uvědomte si prosím, že na závady a poškození vysavače, jejichž příčinou je použití příslušenství neoznačeného logem Miele na obalu, se nevztahuje záruka.

Tyto a mnoho dalších produktů můžete zakoupit v internetové prodejně Miele, u servisní služby Miele nebo u svého specializovaného prodejce Miele.

Jednotlivé modely jsou již standardně vybaveny jednou nebo několika následujícími součástmi příslušenství.

Podlahové hubice / kartáče

Podlahová hubice AllFloor (SBD AF)

Nízká podlahová hubice na vysávání pod velmi nízkým nábytkem. Kromě toho je tichá, lehká a vyznačuje se velmi dobrým zachycováním hrubých nečistot.

Turbokartáč TurboTeQ (STB 305-3)

Pro odstraňování nití a vlasů z koberců s krátkým vlasem.

Podlahový kartáč Parquet Twister s otočným kloubem (SBB 300-3)

S přírodními štětinami, pro vysávání rovných tvrdých podlahových ploch a malých výklenků.

Podlahový kartáč Parquet Twister XL s otočným kloubem (SBB 400-3)

S přírodními štětinami, pro rychlé vysávání velkých rovných tvrdých podlahových ploch a malých výklenků.

Ostatní příslušenství

Ruční turbokartáč Turbo Mini (STB 101)

Pro vysávání a kartáčování čalouněného nábytku, matrací nebo automobilových sedaček.

Univerzální kartáč (SUB 20)

Pro vysávání prachu z knih, regálů apod.

Kartáč na topná tělesa (SHB 30)

Pro vysávání prachu z žebor topných těles, úzkých regálů nebo spár.

Hubice na matrace (SMD 10)

Pro pohodlné vysávání matrací a čalouněného nábytku a jeho spár.

Hubice pro vysávání spár, 300 mm (SFD 10)

Zvláště dlouhá hubice pro vysávání záhybů, spár a rohů.

Hubice pro vysávání spár, 560 mm (SFD 20)

Ohebná hubice pro vysávání spár pro vysávání těžko přístupných míst.

Hubice na čalouněný nábytek XL (SPD 20)

Široká hubice na vysávání čalouněného nábytku, matrací a polštářů.

Filtry

Vzduchový filtr AirClean Plus 50 (SF-AP 50)

Pro účinné filtrování pro zajištění zvláště čistého vzduchu v místnosti.

Vzduchový filtr Silence AirClean 50 (SF-SA 50)

Pro značné snížení hluků vysavače.

Vzduchový filtr Active AirClean 50 (SF-AA 50)

Pro zřetelné snížení rušivých zápachů. Ideální pro chovatele zvířat a kuřáky.

Vzduchový filtr HEPA AirClean 50 (SF-HA 50)

Pro účinné filtrování jemného prachu a alergenů. Ideální pro osoby alergické na domácí prach.

Mřížka filtru

Mřížka filtru je potřeba, když místo vzduchového filtru AirClean Plus, Silence AirClean, Active AirClean oder HEPA AirClean chcete použít vzduchový filtr AirClean.

ei - Πίνακας περιεχομένων

Υποδείξεις ασφαλείας	28
Περιγραφή συσκευής	34
Βιωσιμότητα και προστασία του περιβάλλοντος	36
Σημείωση του Ευρωπαϊκού Κανονισμού (ΕΕ) αριθ. 666/2013	37
Παραπομπές εικόνων	37
Γνωριμία με τη συσκευή	37
Συνοδευτικά εξαρτήματα	38
3D4U	38
Σύμβολα στον πίνακα χειρισμού	38
Λειτουργία της ένδειξης αλλαγής σακούλας	38
Λειτουργία της ένδειξης αλλαγής φίλτρου εξαερισμού	39
Φίλτρο προστασίας μοτέρ	39
Έναρξη λειτουργίας	39
Σύνδεση σωλήνα σπιράλ	39
Αποσύνδεση σωλήνα σπιράλ	39
Σύνδεση σωλήνα σπιράλ και χειρολαβής	39
Σύνδεση χειρολαβής και μεταλλικού σωλήνα	39
Σύνδεση σωλήνα αναρρόφησης και ρυθμιζόμενου πέλματος δαπέδου	39
Χειρισμός	40
Ρύθμιση τηλεσκοπικού σωλήνα	40
Ρύθμιση πέλματος δαπέδου	40
Σκούπισμα σκαλοπατιών	40
Ξετύλιγμα καλωδίου σύνδεσης	40
Τύλιγμα καλωδίου σύνδεσης	40
Ενεργοποίηση και απενεργοποίηση	40
Επιλογή ισχύος αναρρόφησης	41
Ενδιάμεσες βαθμίδες ισχύος αναρρόφησης	41
Αφαίρεση εξαρτημάτων	41
Ρύθμιση ακροφυσίου για ταπετσαρίες επίπλων και ακροφυσίου για γωνίες και πτυχές 2 σε 1	41
Χρήση της βούρτσας ξεσκονίσματος στη χειρολαβή EcoComfort (ανάλογα με το μοντέλο)	42
Χρήση της βούρτσας ξεσκονίσματος στη χειρολαβή Comfort 2.0 (ανάλογα με το μοντέλο)	42
Μεταφορά, τοποθέτηση και φύλαξη	42
Σύστημα στάθμευσης για τα διαλείμματα σκουπίσματος	42
Σύστημα στάθμευσης για φύλαξη	42
Καθαρισμός και φροντίδα	43
Από πού μπορείτε να προμηθευτείτε εξαρτήματα	43
Ένδειξη αλλαγής σακούλας	44

ei - Πίνακας περιεχομένων

Αφαίρεση σακούλας	44
Τοποθέτηση σακούλας	44
Αναμμένη ένδειξη αλλαγής φίλτρου εξαερισμού	44
Αντικατάσταση φίλτρου εξαερισμού AirClean	45
Αντικατάσταση φίλτρου εξαερισμού AirClean Plus 50, Silence AirClean 50, Active AirClean 50 και HEPA AirClean 50	45
Αλλαγή τύπου φίλτρου εξαγωγής αέρα	46
Καθαρισμός του φίλτρου προστασίας μοτέρ	46
Αλλαγή συλλεκτών κλωστών	47
Καθαρισμός ηλεκτρικής σκούπας και εξαρτημάτων	47
Αντιμετώπιση προβλημάτων	48
Service.....	49
Επικοινωνία σε περίπτωση βλάβης	49
Εγγύηση	49
Πρόσθετα εξαρτήματα	49

ei - Υποδείξεις ασφαλείας

Αυτή η ηλεκτρική σκούπα ανταποκρίνεται πλήρως στις ισχύουσες προδιαγραφές ασφαλείας. Η ακατάλληλη χρήση της συσκευής ενδέχεται να προκαλέσει τραυματισμούς και υλικές ζημιές.

Πριν χρησιμοποιήσετε για πρώτη φορά την ηλεκτρική σκούπα, διαβάστε προσεκτικά τις οδηγίες χρήσης. Οι οδηγίες περιλαμβάνουν σημαντικές υποδείξεις για την ασφάλεια, τον χειρισμό, καθώς και για τον καθαρισμό και τη φροντίδα της συσκευής. Έτσι προστατεύετε τον εαυτό σας και τους άλλους, αλλά και τη συσκευή από οποιαδήποτε βλάβη.

Σύμφωνα με το πρότυπο IEC 60335-1, η Miele τονίζει ρητά ότι θα πρέπει οπωσδήποτε να διαβάζετε και να τηρείτε το κεφάλαιο «Έναρξη λειτουργίας», καθώς και τις υποδείξεις ασφαλείας και τις προειδοποιήσεις.

Η Miele δεν μπορεί να θεωρηθεί υπεύθυνη για βλάβες που προκύπτουν από τη μη τήρηση αυτών των υποδείξεων.

Φυλάξτε τις οδηγίες χρήσης και, σε περίπτωση που η συσκευή αλλάξει ιδιοκτήτη, μην παραλείψετε να του παραδώσετε και τις οδηγίες χρήσης.

Απενεργοποιήστε την ηλεκτρική σκούπα μετά από κάθε χρήση, πριν από κάθε αντικατάσταση εξαρτήματος, καθώς και πριν από κάθε εργασία καθαρισμού, φροντίδας και αντιμετώπισης προβλημάτων. Αποσυνδέστε το βύσμα παροχής από την πρίζα.

Χρήση σύμφωνα με τους κανονισμούς

► Ο συγκεκριμένη σκούπα προορίζεται για οικιακή χρήση ή για συναφή χρήση σε άλλους χώρους. Αυτή η σκούπα δεν είναι κατάλληλη για χρήση σε εργοτάξιο.

- ▶ Αυτή η ηλεκτρική σκούπα είναι κατάλληλη για τον καθημερινό καθαρισμό χαλιών, μοκετών αλλά και γυμνών ανθεκτικών δαπέδων.
- ▶ Η συσκευή δεν προορίζεται για χρήση σε εξωτερικούς χώρους.
- ▶ Αυτή η σκούπα προορίζεται για χρήση σε έως και 4000 μ. ύψος πάνω από την επιφάνεια της θάλασσας.
- ▶ Χρησιμοποιείτε τη σκούπα αποκλειστικά για την απορρόφηση στεγνής βρωμιάς. Δεν επιτρέπεται να χρησιμοποιείτε τη σκούπα σε ανθρώπου και ζώα. Οποιαδήποτε άλλη χρήση, μετατροπές και αλλαγές δεν επιτρέπονται.
- ▶ Δεν επιτρέπεται η χρήση της σκούπας από άτομα (συμπεριλαμβανομένων παιδιών), τα οποία λόγω της σωματικής, ψυχικής ή διανοητικής τους κατάστασης, της έλλειψης εμπειρίας ή λόγω άγνοιας δεν είναι σε θέση να χειριστούν τη σκούπα με ασφάλεια. Επιτρέπεται μόνο υπό την επιτήρηση ή τις οδηγίες ενός άλλου υπεύθυνου ατόμου.

Προστασία για τα παιδιά

- ▶ Κίνδυνος ασφυξίας! Τα παιδιά μπορεί κατά το παιχνίδι να τυλιχτούν στο υλικό συσκευασίας (π. χ. μεμβράνη) ή να το βάλουν στο κεφάλι τους και πάθουν ασφυξία. Κρατάτε τα παιδιά μακριά από τα υλικά συσκευασίας.
- ▶ Πρέπει να κρατάτε μακριά από τη σκούπα παιδιά κάτω των 8 ετών, εκτός εάν βρίσκονται διαρκώς υπό την επιτήρησή σας.
- ▶ Παιδιά άνω των 8 ετών επιτρέπεται να χρησιμοποιήσουν την ηλεκτρική σκούπα χωρίς επιτήρηση, μόνο όταν τους δοθούν οι κατάλληλες οδηγίες σχετικά με τη σκούπα, ώστε να μπορούν να τη χρησιμοποιήσουν με ασφάλεια. Πρέπει να αναγνωρίζουν και να καταλαβαίνουν τους πιθανούς κινδύνους ενός λάθος χειρισμού.
- ▶ Τα παιδιά δεν επιτρέπεται να καθαρίζουν τη σκούπα και να κάνουν εργασίες συντήρησης σε αυτή χωρίς επιτήρηση.

ei - Υποδείξεις ασφαλείας

▶ Επιτηρείτε πάντα τα παιδιά που παίζουν κοντά στη σκούπα και μην τα αφήνετε ποτέ να παίζουν με αυτή.

Τεχνική ασφάλεια

▶ Πριν από τη χρήση, ελέγξτε την ηλεκτρική σκούπα και όλα τα εξαρτήματα για τυχόν ορατές ζημιές. Μη θέτετε σε λειτουργία μια σκούπα που έχει υποστεί ζημιά ή έχουν υποστεί ζημιά εξαρτήματά της.

▶ Συγκρίνετε τα στοιχεία σύνδεσης που υπάρχουν στην πινακίδα τύπου του φορτιστή (τάση και συχνότητα) με εκείνα του ηλεκτρικού δικτύου. Τα στοιχεία πρέπει οπωσδήποτε να συμφωνούν. Η ηλεκτρική σκούπα είναι κατάλληλη χωρίς αλλαγή για 50 Hz ή 60 Hz.

▶ Η πρίζα πρέπει να έχει ασφάλεια 16 A ή 10 A.

▶ Είναι δυνατή η προσωρινή ή μόνιμη λειτουργία σε ένα αυτόνομο ή μη δικτυακό σύστημα παροχής ηλεκτρικής ενέργειας (όπως αυτόνομα δίκτυα, εφεδρικά συστήματα). Απαραίτητη προϋπόθεση για τη λειτουργία είναι το σύστημα τροφοδοσίας να συμμορφώνεται με τις προδιαγραφές του προτύπου EN 50160 ή συγκρίσιμων προδιαγραφών.

Τα μέτρα προστασίας που προβλέπονται στην οικιακή εγκατάσταση και σε αυτό το προϊόν της Miele πρέπει επίσης να διασφαλίζουν τη λειτουργία τους σε απομονωμένη λειτουργία ή σε μη δικτυακή λειτουργία ή να αντικαθίστανται από ισοδύναμα μέτρα στην εγκατάσταση. Όπως περιγράφεται, για παράδειγμα, στην τρέχουσα έκδοση του VDE-AR-E 2510-2.

▶ Μια επισκευή της συσκευής κατά τη διάρκεια του χρόνου εγγύησης επιτρέπεται να γίνει μόνο από ένα εξουσιοδοτημένο συνεργείο επισκευών Miele, αλλιώς χάνετε κάθε δικαίωμα να απαιτήσετε την προστασία και τα πλεονεκτήματα που περιέχονται μέσα στην εγγύηση της συσκευής.

► Μη χρησιμοποιείτε τη σκούπα, όταν το καλώδιο είναι φθαρμένο. Σε περίπτωση φθαρμένου καλωδίου, πρέπει να το αντικαθιστάτε με ένα καινούριο αυθεντικό καλώδιο. Για λόγους ασφαλείας η αντικατάσταση πρέπει να γίνει μόνο από τεχνικό της Miele ή από εξουσιοδοτημένο συνεργείο επισκευών Miele.

► Μην τραβάτε ποτέ τη σκούπα από το καλώδιό της και μην τραβάτε επίσης ποτέ το φικ από το καλώδιό του για να το βγάλετε από την πρίζα. Αποφεύγετε το πέρασμα του καλωδίου πάνω από αιχμηρές γωνίες, όπως και το μάγκωμά του. Αποφεύγετε το συχνό πέρασμα της ηλεκτρικής σκούπας πάνω από το καλώδιο. Μπορεί να προκληθεί ζημιά στο καλώδιο, στο φικ ή στην πρίζα και να κινδυνέψει η ασφάλεια σας.

► Η Miele συνιστά:

Εγκαταστήστε κατάλληλες προστατευτικές διατάξεις (επιτηρητές, σταθεροποιητές τάσης, συστήματα αδιάλειπτης τροφοδότησης ισχύος κ.λπ.) στην εσωτερική ηλεκτρική σας εγκατάσταση, ώστε να προλαμβάνεται η πρόκληση ζημιών ή η εμφάνιση ανωμαλιών στη λειτουργία των συσκευών σας.

► Οι επισκευές πρέπει να γίνονται μόνο από ένα εξουσιοδοτημένο συνεργείο επισκευών Miele. Ακατάλληλες επισκευές περικλείουν σοβαρούς κινδύνους για τον χειριστή.

Σωστή χρήση

► Μη χρησιμοποιείτε την ηλεκτρική σκούπα χωρίς σακούλα, φίλτρο προστασίας μοτέρ και φίλτρο εξαγωγής αέρα.

► Αν δεν έχει τοποθετηθεί σακούλα, το καπάκι του θαλάμου σκόνης δεν κλείνει. Μην προσπαθήσετε να το κλείσετε βίαια.

► Προτού κλείσετε το καπάκι θαλάμου σκόνης, να βεβαιώνετε κάθε φορά ότι η σακούλα έχει ασφαλίσει στη θέση της.

ει - Υποδείξεις ασφαλείας

- ▶ Μη σκουπίζετε αντικείμενα που καίγονται ή είναι πυρωμένα, όπως π.χ. τσιγάρα ή στάχτη ή κάρβουνα που μοιάζουν σβησμένα.
- ▶ Μην επιχειρήσετε να σκουπίσετε σκόνη από Toner. Η σκόνη από Toner που χρησιμοποιούνται π.χ. για εκτυπωτές ή φωτοαντιγραφικά μηχανήματα μπορεί να παρουσιάσει ηλεκτρική αγωγιμότητα.
- ▶ Μην απορροφάτε με τη σκούπα νερά ή άλλα υγρά ή υγρή βρωμιά. Αφήνετε τα φρεσκοπλυμένα χαλιά και δάπεδα να στεγνώσουν εντελώς, πριν τα σκουπίσετε με την ηλεκτρική σκούπα.
- ▶ Μη σκουπίζετε εύφλεκτα ή εκρηκτικά υλικά ή αέρια και μη σκουπίζετε σε χώρους που αποθηκεύονται τέτοιου είδους υλικά.
- ▶ Αποφεύγετε να πλησιάζετε το ρεύμα απορρόφησης της σκούπας στο πρόσωπό σας.

Καθαρισμός

- ▶ Μην βυθίζετε ποτέ την ηλεκτρική σκούπα και τα εξαρτήματα μέσα σε νερό. Καθαρίζετε τη συσκευή και τα εξαρτήματα με ένα στεγνό ή ένα καλά στυμμένο υγρό πανί.

Εξαρτήματα και ανταλλακτικά

- ▶ Κατά το σκούπισμα με μια βούρτσα Turbo της Miele, προσέξτε να μην αγγίξετε τον περιστρεφόμενο κύλινδρο της.
- ▶ Κατά την απορρόφηση σκόνης και σκουπιδιών μόνο με τον σωλήνα χειρολαβής, χωρίς εξάρτημα στην άκρη του, προσέχετε ο σωλήνας να μην έχει κάποια βλάβη.
- ▶ Χρησιμοποιείτε μόνο σακούλες, φίλτρα και αυθεντικά εξαρτήματα με το λογότυπο της Miele πάνω στη συσκευασία. Μόνο σε αυτήν την περίπτωση μπορεί ο κατασκευαστής να εγγυηθεί για την ασφάλεια του προϊόντος.

► Μόνο με γνήσια ανταλλακτικά μπορεί να εγγυηθεί η Miele ότι η συσκευή θα ανταποκρίνεται πλήρως στις προδιαγραφές ασφαλείας με τις οποίες έχει κατασκευαστεί. Διάφορα μέρη της συσκευής που έχουν υποστεί βλάβη, θα πρέπει να αντικατασταθούν μόνο με γνήσια ανταλλακτικά της εταιρείας Miele.

Μεταφορά

► Η συσκευασία προστατεύει τη σκούπα από τυχόν ζημιές κατά τη μεταφορά της. Σας συνιστούμε να φυλάτε τη συσκευασία για μεταφορά της συσκευής στο μέλλον.

ει - Περιγραφή συσκευής

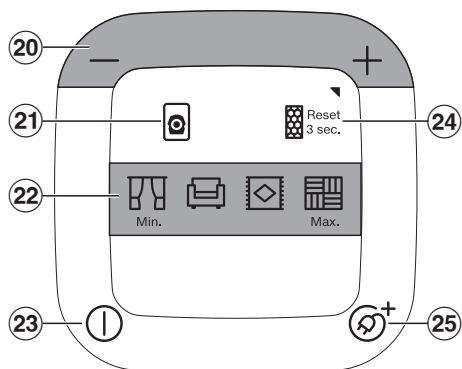
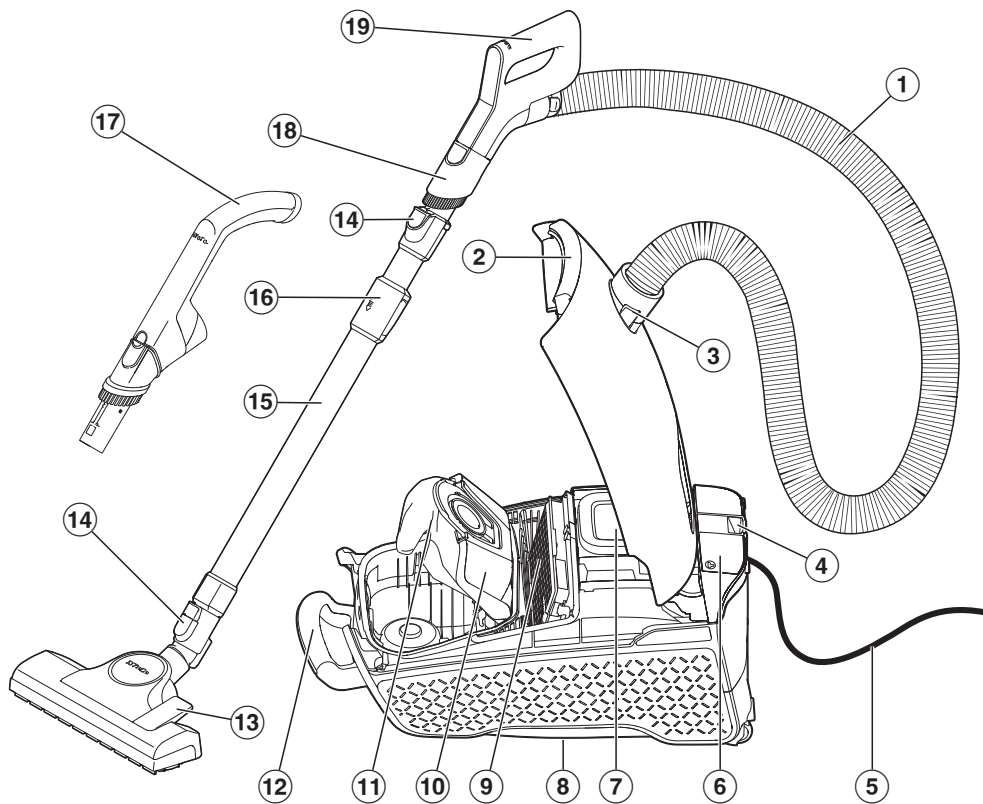

- ① Εύκαμπτος σωλήνας*
- ② Πλήκτρο απασφάλισης για το καπάκι του θαλάμου σκόνης
- ③ Στόμιο αναρρόφησης
- ④ Σύστημα στάθμευσης για τα διαλείμματα σκουπίσματος
- ⑤ Καλώδιο σύνδεσης με βύσμα παροχής
- ⑥ Θήκη εξαρτημάτων για ακροφύσιο για ταπετσαρίες επίπλων και ακροφύσιο για γωνίες και πτυχές 2 σε 1
- ⑦ Πίνακας χειρισμού
- ⑧ Σύστημα στάθμευσης για φύλαξη (στο κάτω μέρος της σκούπας)
- ⑨ Γνήσιο φίλτρο εξαερισμού Miele*
- ⑩ Υποδοχή σακούλας
- ⑪ Γνήσια σακούλα Miele
- ⑫ Λαβή μεταφοράς
- ⑬ Πέλαμα δαπέδου*
- ⑭ Πλήκτρα απασφάλισης
- ⑮ Τηλεσκοπικός σωλήνας
- ⑯ Απασφάλιση για τον τηλεσκοπικό σωλήνα
- ⑰ Χειρολαβή EcoComfort*
- ⑱ αποσπώμενη βούρτσα σκαλιστών επιφανειών
- ⑲ Χειρολαβή Comfort 2.0*
- ⑳ Ποδοδιακόπτες +/- για τη ρύθμιση της ισχύος αναρρόφησης
- ㉑ Ένδειξη αλλαγής σακούλας
- ㉒ Βαθμίδες ισχύος
- ㉓ Ποδοδιακόπτης ON/OFF ①
- ㉔ Ένδειξη αλλαγής φίλτρου εξαερισμού
- ㉕ Ποδοδιακόπτης για αυτόματο τύλιγμα του καλωδίου ②*

*Ανάλογα με το μοντέλο αυτά τα στοιχεία του εξοπλισμού μπορεί να διαφέρουν ή να μην υπάρχουν στη δική σας έκδοση.

Απόρριψη της συσκευασίας

Η συσκευασία χρησιμεύει στον χειρισμό και προστατεύει τη συσκευή από ζημιές κατά τη μεταφορά. Τα υλικά συσκευασίας έχουν επιλεγεί με οικολογικά κριτήρια και με βάση τη δυνατότητα ορθής διαχείρισης των απορριμμάτων, και είναι σε γενικές γραμμές ανακυκλώσιμα.

Η επαναχρησιμοποίηση των υλικών συσκευασίας συμβάλλει στην εξοικονόμηση πρώτων υλών. Αξιοποιήστε τα διαθέσιμα σημεία συλλογής πρώτων υλών με βάση το είδος του υλικού, καθώς και τις δυνατότητες αποκομιδής.

Συνιστούμε να φυλάσσετε τη συσκευασία για περίπτωση μεταφοράς της συσκευής.

Απόρριψη σακούλας και φίλτρων

Οι σακούλες και τα φίλτρα είναι κατασκευασμένα από υλικά φιλικά προς το περιβάλλον. Μπορείτε να πετάξετε τα φίλτρα στα κοινά οικιακά απορρίμματα. Το ίδιο ισχύει και για τις σακούλες, εφόσον δεν περιέχουν ρύπους απαγορευμένους για τα οικιακά απορρίμματα.

Απόρριψη της παλιάς συσκευής

Οι ηλεκτρικές και ηλεκτρονικές συσκευές περιέχουν διάφορες πολύτιμες πρώτες ύλες. Περιέχουν επίσης συγκεκριμένα υλικά, μείγματα και εξαρτήματα, τα οποία ήταν απαραίτητα για τη λειτουργία και την ασφάλειά τους. Η παρουσία τους στα οικιακά απορρίμματα, καθώς και η ακατάλληλη μεταχείρισή τους μπορεί να αποτελέσουν κίνδυνο για τη δημόσια υγεία και το περιβάλλον. Για τον λόγο αυτό, μην απορρίπτετε σε καμία περίπτωση την παλιά συσκευή σας μαζί με τα οικιακά απορρίμματα.



Αντί αυτού, χρησιμοποιήστε τους ειδικά διαμορφωμένους χώρους συλλογής και αποκομιδής για τη δωρεάν παράδοση και αξιοποίηση των ηλεκτρικών και ηλεκτρονικών συσκευών, που διατίθενται από τον δήμο ή την κοινότητα, από τα εμπορικά καταστήματα ή από την εταιρεία Miele. Για τη διαγραφή δεδομένων προσωπικού χαρακτήρα, που ενδεχομένως υπάρχουν στη συσκευή που απορρίπτετε, ευθύνεστε νομικά οι ίδιοι. Από τον νόμο υποχρεούστε να αφαιρέσετε, χωρίς να τα καταστρέψετε, τα εξαρτήματα που δεν είναι ενσωματωμένα στη συσκευή και των οποίων η αφαίρεση είναι εφικτή χωρίς να υποστούν ζημιά, όπως παλιές μπαταρίες, μίας χρήσης είτε επαναφορτιζόμενες, καθώς και λυχνίες. Παραδώστε τα εξαρτήματα αυτά σε κατάλληλο σημείο συλλογής, όπου η αποκομιδή τους δεν σας επιβαρύνει με κάποιο κόστος. Φροντίστε η παλιά συσκευή σας να φυλάσσεται μακριά από παιδιά μέχρι την αποκομιδή της.

Σημείωση του Ευρωπαϊκού Κανονισμού (ΕΕ) αριθ. 666/2013

Αυτή η ηλεκτρική σκούπα είναι μια σκούπα οικιακής χρήσης και έχει καταταχθεί ως σκούπα γενικής χρήσης σύμφωνα με τους άνω αναφερόμενους κανονισμούς.

Μπορείτε να κατεβάσετε αυτές τις οδηγίες χρήσης και άλλα στοιχεία από τον ιστότοπο της Miele www.miele.com.

Η ετήσια κατανάλωση ρεύματος, σύμφωνα με τους κανονισμούς, περιγράφει την ενδεικτική, ετήσια κατανάλωση ρεύματος (kWh ανά έτος), βασιζόμενη σε 50 διαδικασίες καθαρισμού. Η πραγματική κατανάλωση ρεύματος εξαρτάται από τη χρήση που γίνεται στη σκούπα.

Όλοι οι έλεγχοι και οι υπολογισμοί που πρέπει να πραγματοποιηθούν στο πλαίσιο του παραπάνω κανονισμού πραγματοποιήθηκαν σύμφωνα με τα ακόλουθα, εκάστοτε ισχύοντα, εναρμονισμένα πρότυπα, λαμβάνοντας υπόψη τις κατευθυντήριες γραμμές που δημοσίευσε η Ευρωπαϊκή Επιτροπή σχετικά με τον κανονισμό τον Σεπτέμβριο του 2014:

- α) EN 60312-1 Ηλεκτρικές σκούπες οικιακής χρήσης – Μέρος 1: Αναρροφητήρες σκόνης – Μέθοδοι μέτρησης επιδόσεων
- β) EN 60704-2-1 Ηλεκτρικές συσκευές οικιακής και παρόμοιας χρήσης – Κώδικας δοκιμής για τον προσδιορισμό του αερόφερτου θορύβου – Μέρος 2-1: Ειδικές απαιτήσεις για αναρροφητήρες σκόνης
- γ) EN 60335-2-2 Ηλεκτρικές συσκευές οικιακής και παρόμοιας χρήσης – Ασφάλεια – Μέρος 2-2: Ειδικές απαιτήσεις για αναρροφητήρες σκόνης και συσκευές καθαρισμού με αναρρόφηση νερού

Δεν προορίζονται όλα τα πέλματα και τα εξαρτήματα που συνοδεύουν τη σκούπα για την περιγραφόμενη στους κανονι-

σμούς χρήση που αφορά στον εντατικό καθαρισμό χαλιών ή σκληρών δαπέδων. Τα παρακάτω πέλματα δαπέδων και οι ρυθμίσεις χρησιμοποιήθηκαν για την εξακρίβωση των τιμών:

Για τις καταναλώσεις ρεύματος και τις κατηγορίες καθαρισμού σε χαλιά και σκληρά δάπεδα, καθώς και την τιμή θορύβου στο χαλί χρησιμοποιήθηκε το ρυθμιζόμενο πέλμα δαπέδου με ανεβασμένη τη βούρτσα (πατημένος ποδομοχλός )

Τα αναφερόμενα στοιχεία του κανονισμού σχετίζονται αποκλειστικά με τους εδώ αναφερόμενους συνδυασμούς και τις ρυθμίσεις του πέλματος δαπέδου στα διάφορα είδη χαλιών.

Για όλες τις μετρήσεις χρησιμοποιήθηκαν αποκλειστικά γνήσιες σακούλες, φίλτρα προστασίας μοτέρ και φίλτρα εξαγωγής αέρα της Miele.

Παραπομπές εικόνων

Τις εικόνες που εμφανίζονται στα κεφάλαια θα βρείτε στις αναδιπλούμενες σελίδες στο τέλος αυτών των οδηγιών χρήσης.

Γνωριμία με τη συσκευή

Αυτή η ηλεκτρική σκούπα είναι κατάλληλη για τον καθημερινό καθαρισμό χαλιών, μοκετών αλλά και γυμνών ανθεκτικών δαπέδων.

Η γκάμα ηλεκτρικών σκουπών της Miele προσφέρει τα κατάλληλα εξαρτήματα για πολλές ειδικές χρήσεις (βλέπε κεφ. «Πρόσθετα εξαρτήματα»).

Ορισμένα μοντέλα είναι εξοπλισμένα εκ κατασκευής με μια βούρτσα Turbo, η οποία δεν απεικονίζεται. Η βούρτσα Turbo συνοδεύεται από ξεχωριστές οδηγίες χρήσης.

Συνοδευτικά εξαρτήματα (εικ. 01)

① Βούρτσα σκαλιστών επιφανειών

Για το καθάρισμα ανθεκτικών επιφανειών, π.χ. για το καθάρισμα πληκτρολόγιων ή για την απορρόφηση ψίχουλων.

Η βούρτσα σκαλιστών επιφανειών είναι αφαιρούμενη και μπορεί να χρησιμοποιηθεί για την αναρρόφηση ακαθαρσιών σε δυσπρόσιτα σημεία.

② Ακροφύσιο για ταπετσαρίες επίπλων και ακροφύσιο για γωνίες και πτυχές 2 σε 1

Για την απορρόφηση σκόνης από πτυχώσεις, αρμούς και γωνίες, καθώς και από ταπετσαρίες επίπλων, στρώματα, μαξιλάρια, κουρτίνες κτλ.

3D4U

Με το 3D4U η Miele σας προσφέρει δωρεάν τη δυνατότητα λήψης εξαρτημάτων για τον τρισδιάστατο εκτυπωτή (www.miele.de, Service, Ανταλλακτικά και εξαρτήματα).

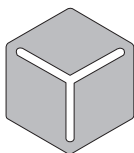

3 D 4 U

Σύμβολα στον πίνακα χειρισμού

Επάνω στη σκούπα υπάρχουν σύμβολα που δείχνουν ενδεικτικά ποια βαθμίδα ισχύος συνιστάται για την εικονιζόμενη επιφάνεια.

	Κουρτίνες, υφάσματα
	ταπετσαρίες επίπλων, μαξιλάρια
	Χαλιά υψηλής ποιότητας, χαλάκια και διάδρομοι
	Γυμνά δάπεδα, έντονα λερωμένα χαλιά και μοκέτες

Άλλα σύμβολα για τον χειρισμό και τη λειτουργία:

-	Μείωση της ισχύος αναρρόφησης
+	Αύξηση της ισχύος αναρρόφησης
	Ένδειξη αλλαγής σακούλας
	Ένδειξη αλλαγής φίλτρου εξαερισμού
	Ενεργοποίηση/Απενεργοποίηση
	Αυτόματο τύλιγμα καλωδίου

Λειτουργία της ένδειξης αλλαγής σακούλας

Η λειτουργία της ένδειξης έχει ρυθμιστεί να αναγνωρίζει τη μικτή σύσταση σκόνης, όπως αυτή δηλαδή που κυρίως υπάρχει σε ένα νοικοκυριό: σκόνη, μαλλιά, κλωστές, χνούδια, άμμος κ.λπ.

Όταν όμως καθαρίζετε μεγάλη ποσότητα λεπτής σκόνης, όπως π.χ. σκόνη από εργασίες με τρυπάνι, άμμο, ακόμα και γύψο ή αλεύρι, βουλώνουν πολύ γρήγορα οι πόροι της σακούλας.

Σε αυτή την περίπτωση η ένδειξη δεί-

χνει «γεμάτη», ακόμη κι αν η σακούλα δεν έχει γεμίσει τελείως. Στο σημείο αυτό πρέπει να αλλάξετε τη σακούλα.

Αν καθαρίζετε επιφάνειες με πολλές τρίχες και νχούδια χαλιών, μάλλινων κ.ο.κ., η ένδειξη σακούλας αντιδρά μόνο όταν η σακούλα έχει πλέον γεμίσει τελείως.

Λειτουργία της ένδειξης αλλαγής φίλτρου εξαερισμού

Η ένδειξη αλλαγής φίλτρου εξαερισμού ανάβει μετά από περίπου 50 ώρες λειτουργίας που αντιστοιχούν περίπου στον μέσο όρο χρήσης ενός έτους. Αλλάξτε το φίλτρο εξαερισμού όταν ανάψει η ένδειξη στην ηλεκτρική σκούπα. Σε αυτή τη φάση ελέγξτε επίσης την κατάσταση ρύπανσης του φίλτρου προστασίας μοτέρ.

Μετά από κάθε αντικατάσταση του φίλτρου εξαερισμού και τον τυχόν απαιτούμενο καθαρισμό του φίλτρου προστασίας μοτέρ πρέπει να μηδενίζετε την ένδειξη. Ανατρέξτε στην ενότητα «Ένδειξη αλλαγής φίλτρου εξαερισμού» στο κεφάλαιο «Καθαρισμός και φροντίδα».

Φίλτρο προστασίας μοτέρ

Η ηλεκτρική σας σκούπα είναι εξοπλισμένη εκ κατασκευής με μόνιμο φίλτρο προστασίας μοτέρ. Δεν χρειάζεται να αντικατασταθεί καθ' όλη τη διάρκεια ζωής της ηλεκτρικής σκούπας.

Έναρξη λειτουργίας

Σύνδεση σωλήνα σπιράλ (εικ. 02)

- Εισαγάγετε το στόμιο αναρρόφησης στο αντίστοιχο άνοιγμα της σκούπας, μέχρι να βεβαιωθείτε ότι ασφάλισε. Απλά ευθυγραμμίστε τα σημάδια στα δύο τμήματα και κουμπώστε τα μεταξύ τους.

Αποσύνδεση σωλήνα σπιράλ (εικ. 03)

- Πατήστε τα πλήκτρα απασφάλισης που βρίσκονται στα πλαϊνά του στομίου αναρρόφησης και τραβήξτε το στόμιο από το άνοιγμα.

Σύνδεση σωλήνα σπιράλ και χειρολαβής (εικ. 04)

- Εισαγάγετε το συνδετικό στόμιο του σωλήνα σπιράλ στη χειρολαβή, μέχρι να ασφαλίσει με έναν χαρακτηριστικό ήχο.

Σύνδεση χειρολαβής και μεταλλικού σωλήνα (εικ. 05)

- Ωθήστε τη χειρολαβή μέσα στον σωλήνα, μέχρι να ασφαλίσει με έναν χαρακτηριστικό ήχο. Απλά ευθυγραμμίστε τα σημάδια στα δύο τμήματα και κουμπώστε τα μεταξύ τους.
- Πατήστε το πλήκτρο απασφάλισης, όταν θέλετε να αποσυνδέσετε το ένα τμήμα από το άλλο, και τραβήξτε με μια ελαφριά περιστροφή τη χειρολαβή από τον σωλήνα.

Σύνδεση σωλήνα αναρρόφησης και ρυθμιζόμενου πέλματος δαπέδου (εικ. 06)

- Εισαγάγετε τον σωλήνα αναρρόφησης στο πέλμα δαπέδου, περιστρέφοντάς τον αριστερά και δεξιά, μέχρι να ασφαλίσει με έναν χαρακτηριστικό ήχο.
- Πατήστε το πλήκτρο απασφάλισης, όταν θέλετε να αποσυνδέσετε το ένα τμήμα από το άλλο, και τραβήξτε με μια ελαφριά περιστροφή τον σωλήνα αναρρόφησης από το πέλμα δαπέδου.

Χειρισμός

Ρύθμιση τηλεσκοπικού σωλήνα (εικ. 07)

Ο τηλεσκοπικός σωλήνας αποτελείται από 2 τμήματα, που το ένα μπαίνει μέσα στο άλλο, ώστε να μπορείτε κατά το σκούπισμα να τον ρυθμίζετε στο μήκος που σας εξυπηρετεί.

- Πιάστε τον τηλεσκοπικό σωλήνα μαζί με την ασφάλεια και ρυθμίστε τον σωλήνα στο μήκος που θέλετε.

Ρύθμιση πέλματος δαπέδου (εικ. 08 + 09)

Ανάλογα με το μοντέλο η ηλεκτρική σας σκούπα είναι εξοπλισμένη με ένα από τα πέλματα δαπέδου που απεικονίζονται.

Πρωτίστως θα πρέπει να λάβετε υπόψη τις οδηγίες φροντίδας και καθαρισμού του κατασκευαστή του χαλιού ή του δαπέδου.

Σκουπίστε γυμνά, λεία, σκληρά δάπεδα και δάπεδα με αρμούς με κατεβασμένη τη βούρτσα:

- Πατήστε τον ποδομοχλό .

Σκουπίστε χαλιά και μοκέτες με ανεβασμένη τη βούρτσα:

- Πατήστε τον ποδομοχλό .

Αν σας φαίνεται ότι απαιτείται πάρα πολλή δύναμη για να σύρετε το πέλημα δαπέδου, μειώστε την ισχύ αναρρόφησης όσο χρειάζεται, μέχρι να μπορείτε να σύρετε άνετα το πέλημα πάνω στην επιφάνεια που καθαρίζετε (βλέπε ενότητα «Επιλογή ισχύος αναρρόφησης»).

Σκούπισμα σκαλοπατιών (εικ. 10)

 Κίνδυνος τραυματισμού λόγω ανατροπής της ηλεκτρικής σκούπας. Αν μια ηλεκτρική σκούπα πέσει από τις σκάλες, μπορεί να τραυματίσει εσάς ή άλλα άτομα. Σκουπίζετε τις σκάλες πάντα από κάτω προς τα πάνω.

Το ρυθμιζόμενο πέλημα δαπέδου είναι κατάλληλο και για να καθαρίζετε σκαλοπάτια.

Ξετύλιγμα καλωδίου σύνδεσης (εικ. 11)

- Τραβήξτε το καλώδιο προς τα έξω στο μήκος που επιθυμείτε.
- Συνδέστε το βύσμα παροχής στην πρίζα.

 Ζημίες λόγω υπερθέρμανσης. Το καλώδιο σύνδεσης μπορεί σε περίπτωση παρατεταμένης χρήσης να υπερθερμανθεί. Αν η λειτουργία διαρκεί πάνω από 30 λεπτά, τραβήξτε ολόκληρο το καλώδιο σύνδεσης προς τα έξω.

Τύλιγμα καλωδίου σύνδεσης (εικ. 12)

- Αποσυνδέστε το βύσμα παροχής από την πρίζα.
- Πατήστε σύντομα τον ποδομοχλό για το τύλιγμα του καλωδίου.

Το καλώδιο σύνδεσης τυλίγεται εντελώς. Μπορείτε να σταματήσετε το τύλιγμα σε όποιο μήκος του καλωδίου θέλετε.

- Απλά τραβήξτε λίγο το καλώδιο την ώρα που τυλίγεται.

Ενεργοποίηση και απενεργοποίηση (εικ. 13)

- Πατήστε τον ποδομοχλό ON/OFF .

Επιλογή ισχύος αναρρόφησης (εικ. 14)

Μπορείτε να προσαρμόσετε την ισχύ αναρρόφησης της σκούπας στις εκάστοτε απαιτήσεις. Αν μειώσετε την ισχύ απορρόφησης μειώνετε εμφανώς και τη δύναμη απορρόφησης στο πέλμα δαπέδου.

Η επιλεγμένη βαθμίδα ισχύος φωτίζεται κίτρινη.

Κατά την αρχική λειτουργία η σκούπα ξεκινά να λειτουργεί στη μέγιστη βαθμίδα ισχύος.

Από την επόμενη χρήση και μετά η σκούπα θα λειτουργεί κάθε φορά με τη βαθμίδα ισχύος που επιλέχθηκε την τελευταία φορά.

- Πιέστε τον ποδομοχλό +, αν επιθυμείτε υψηλότερη ισχύ απορρόφησης.
- Πιέστε τον ποδομοχλό -, αν επιθυμείτε χαμηλότερη ισχύ απορρόφησης.

Ενδιάμεσες βαθμίδες ισχύος αναρρόφησης

Μπορείτε να ρυθμίσετε την ισχύ αναρρόφησης της σκούπας σας εξατομικευμένα, στην επιθυμητή ισχύ αναρρόφησης που θέλετε εσείς.

Για να προσαρμόσετε την ισχύ αναρρόφησης στις ανάγκες σας, κάντε τα εξής:

- Πατήστε παρατεταμένα τον ποδοδιακόπτη + ή -.

Το σύμβολο για την τρέχουσα επιλεγμένη βαθμίδα ισχύος αρχίζει να αναβοσβήνει.

- Κρατήστε πατημένο τον ποδοδιακόπτη + ή - μέχρι να επιτευχθεί η επιθυμητή ισχύς αναρρόφησης. Το σύμβολο της προκαθορισμένης βαθμίδας

ισχύος που πλησιάζει περισσότερο στο ενδιάμεσο επίπεδο ισχύος αναρρόφησης αναβοσβήνει αναλόγως.

- Αφήστε τον ποδοδιακόπτη.

Μετά από 5 δευτερόλεπτα χωρίς πάτημα διακόπτη/πλήκτρου, αποθηκεύεται η ενδιάμεση βαθμίδα ισχύος αναρρόφησης που βρίσκεται κοντά στην αμέσως υψηλότερη/χαμηλότερη προκαθορισμένη βαθμίδα ισχύος.

Στην επόμενη χρήση τίθεται σε λειτουργία η σκούπα στην αποθηκευμένη ενδιάμεση βαθμίδα ισχύος αναρρόφησης. Με την επιλογή μιας από τις προκαθορισμένες 4 βαθμίδες ισχύος ακυρώνετε την αποθήκευση.

Αφαίρεση εξαρτημάτων (εικ. 15)

- Πιέστε τη σήμανση στη θήκη εξαρτημάτων.

Η θήκη εξαρτημάτων ανοίγει.

- Αφαιρέστε το ακροφύσιο για ταπετσαρίες επίπλων και ακροφύσιο για γωνίες και πτυχές 2 σε 1.

- Κλείστε τη θήκη εξαρτημάτων, πιέζοντας το καπάκι.

Ρύθμιση ακροφυσίου για ταπετσαρίες επίπλων και ακροφυσίου για γωνίες και πτυχές 2 σε 1

Η ηλεκτρική σας σκούπα είναι εργοστασιακά εξοπλισμένη με ένα ακροφύσιο για ταπετσαρίες επίπλων και ακροφύσιο για γωνίες και πτυχές 2 σε 1.

Ακροφύσιο για γωνίες και πτυχές (εικ. 16)

Αφού αφαιρεθεί από τη θήκη αξεσουάρ το ακροφύσιο 2 σε 1 είναι κατάλληλο για απορρόφηση σκόνης από πτυχώσεις, αρμούς και γωνίες.

Ακροφύσιο για ταπετσαρίες επίπλων(εικ. 16)

- Πιέστε το κουμπί απασφάλισης στο ακροφύσιο 2 σε 1 και περιστρέψτε το ακροφύσιο για ταπετσαρίες επίπλων μέχρι να ασφαλίσει στη θέση του.
- Πατήστε το κουμπί απασφάλισης όταν ολοκληρώσετε το σκούπισμα και περιστρέψτε το ακροφύσιο για ταπετσαρίες επίπλων στην αρχική του θέση. Περιστρέψτε το ακροφύσιο 2 σε 1 μέχρι να κουμπώσει το κουμπί απασφάλισης.

Χρήση της βούρτσας ξεσκονίσματος στη χειρολαβή EcoComfort (ανάλογα με το μοντέλο) (εικ. 17)

- Πατήστε το πλήκτρο απασφάλισης της βούρτσας ξεσκονίσματος και ωθήστε τη βούρτσα στον οδηγό, μέχρι να ασφαλίσει με έναν χαρακτηριστικό ήχο.
- Αφού ολοκληρώσετε το σκούπισμα, πατήστε το πλήκτρο απασφάλισης και σύρετε τη βούρτσα ξεσκονίσματος πίσω στην αρχική της θέση, μέχρι να ασφαλίσει με έναν χαρακτηριστικό ήχο.

Χρήση της βούρτσας ξεσκονίσματος στη χειρολαβή Comfort 2.0 (ανάλογα με το μοντέλο)

- Πατήστε το πλήκτρο απασφάλισης της βούρτσας ξεσκονίσματος και ωθήστε τη βούρτσα στον οδηγό, μέχρι να ασφαλίσει με έναν χαρακτηριστικό ήχο. (εικ. 18)
- Πατήστε το κουμπί απασφάλισης και στρέψτε τη βούρτσα ξεσκονίσματος προς το πλάι. (εικ. 19)
- Ωθήστε τη βούρτσα ξεσκονίσματος προς τα κάτω πάνω στον οδηγό, μέχρι η βούρτσα να αποσπαστεί από τη λαβή. (εικ. 19)

- Ωθήστε τη βούρτσα ξεσκονίσματος πάνω στον μεταλλικό σωλήνα μέχρι να βεβαιωθείτε ότι η βούρτσα έχει ασφαλίσει. (εικ. 20)

Μετά το σκούπισμα

- Πατήστε το κουμπί απασφάλισης και τραβήξτε τη βούρτσα ξεσκονίσματος από τον σωλήνα.
- Ωθήστε τη βούρτσα ξεσκονίσματος πίσω στη χειρολαβή Comfort 2.0, μέχρι να βεβαιωθείτε ότι έχει ασφαλίσει.
- Ωθήστε τη βούρτσα ξεσκονίσματος στην αρχική της θέση, για να μπορέσετε να εφαρμόσετε πάλι τη χειρολαβή στον μεταλλικό σωλήνα.

Μεταφορά, τοποθέτηση και φύλαξη

Σύστημα στάθμευσης για τα διαλείμματα σκουπίσματος (εικ. 21)

Όταν σκουπίζετε και θέλετε να κάνετε ένα σύντομο διάλειμμα, μπορείτε να στερεώσετε με άνεση τον μεταλλικό σωλήνα με το πέγμα πάνω στη συσκευή.

 Κίνδυνος τραυματισμού λόγω ανατροπής της ηλεκτρικής σκούπας. Μην χρησιμοποιείτε το σύστημα στάθμευσης, όταν η σκούπα βρίσκεται σε επικλινές δάπεδο, π.χ. σε ράμπα.

- Τοποθετήστε το πέγμα με την προεξοχή στήριξης στο σύστημα στάθμευσης της σκούπας.

Σύστημα στάθμευσης για φύλαξη (εικ. 22)

Για τη μεταφορά ή τη φύλαξη μπορείτε να στερεώσετε τον σωλήνα με το πέγμα πάνω στη συσκευή.

 Κίνδυνος ηλεκτροπληξίας λόγω τάσης δικτύου.

Όταν η ηλεκτρική σκούπα είναι απενεργοποιημένη, υπάρχει τάση ηλεκτρικού ρεύματος.

Απενεργοποιείτε τη σκούπα μετά από κάθε χρήση. Αποσυνδέστε το βύσμα παροχής από την πρίζα.

- Τοποθετήστε τη σκούπα όρθια.
- Συμπύξτε τελείως τα δύο τμήματα του τηλεσκοπικού σωλήνα.
- Τοποθετήστε τον σωλήνα με το πέλμα με την προεξοχή στήριξης από πάνω στο στήριγμα σωλήνα στην κάτω πλευρά της ηλεκτρικής σκούπας.

Έτσι μπορείτε να μεταφέρετε άνετα τη σκούπα ή να την αποθηκεύσετε.

Καθαρισμός και φροντίδα

 Κίνδυνος ηλεκτροπληξίας λόγω τάσης δικτύου.

Όταν η ηλεκτρική σκούπα είναι απενεργοποιημένη, υπάρχει τάση ηλεκτρικού ρεύματος.

Πριν από κάθε εργασία καθαρισμού και φροντίδας βγάλτε το βύσμα παροχής από την πρίζα.

Το σύστημα φίλτρων Miele αποτελείται από 3 εξαρτήματα:

- Γνήσια σακούλα Miele (τύπου **TU**)
- Γνήσιο φίλτρο εξαγωγής αέρα της Miele
- Φίλτρο προστασίας μοτέρ

Για να διασφαλίζεται η σωστή ισχύς αναρρόφησης της σκούπας, πρέπει να αλλάζετε τακτικά τη σακούλα και το φίλτρο εξαγωγής αέρα.

Σας συνιστούμε να χρησιμοποιείτε γνήσια εξαρτήματα με το λογότυπο της Miele πάνω στη συσκευασία. Μόνο έτσι μπορείτε να είστε σίγουροι ότι αξιοποιείται πλήρως η ισχύς αναρρόφησης της σκούπας σας και επιτυγχάνεται το καλύτερο δυνατό καθαριστικό αποτέλεσμα.

Οι σακούλες με το λογότυπο της Miele πάνω στη συσκευασία δεν κατασκευάζονται από χαρτί ή από υλικά παρόμοια με το χαρτί και επίσης δεν διαθέτουν πλάκα στήριξης από χαρτόνι. Έτσι επιτυγχάνονται εξαιρετικά μεγάλη διάρκεια ζωής και ύψιστη ασφάλεια. Λάβετε υπόψη ότι βλάβες και ζημιές στην ηλεκτρική σκούπα, οι οποίες οφείλονται στη χρήση εξαρτημάτων χωρίς το λογότυπο της Miele πάνω στη συσκευασία, δεν καλύπτονται από την εγγύηση της συσκευής.

Από πού μπορείτε να προμηθευτείτε εξαρτήματα

Μπορείτε να προμηθευτείτε γνήσια εξαρτήματα Miele από το ηλεκτρονικό κατάστημα Miele, το Miele Service ή έναν εξουσιοδοτημένο αντιπρόσωπο της Miele.

Τα γνήσια εξαρτήματα Miele αναγνωρίζονται από το λογότυπο της Miele πάνω στη συσκευασία.

Κάθε κανονική συσκευασία με γνήσιες σακούλες σκούπας Miele περιέχει 4 σακούλες και ένα φίλτρο εξαγωγής αέρα AirClean. Οι μεγάλες γνήσιες συσκευασίες Miele περιέχουν 16 σακούλες και 4 φίλτρα εξαγωγής αέρα AirClean.

Για να προμηθευτείτε γνήσια φίλτρα εξαγωγής αέρα Miele ανατρέξτε στο κεφάλαιο «Πρόσθετα εξαρτήματα», ενότητα «Φίλτρα», για να βρείτε τις εμπορικές ονομασίες τους.

Ένδειξη αλλαγής σακούλας (εικ. 23)

Αντικαταστήστε τη σακούλα όταν ανάψει η ένδειξη αλλαγής σακούλας.

Οι φραγμένοι πόροι μειώνουν την ισχύ αναρρόφησης της σκούπας. Απορρίψτε τη γεμάτη σακούλα. Μην χρησιμοποιείτε άλλο τη σακούλα.

Έλεγχος

- Τοποθετείτε το ρυθμιζόμενο πέλμα δαπέδου στη θέση του.
- Θέτετε σε λειτουργία τη σκούπα και ρυθμίζετε τη μέγιστη ισχύ απορρόφησης.
- Ανασηκώνετε το πέλμα δαπέδου λίγο από το δάπεδο.

Αφαίρεση σακούλας (εικ. 25)

- Πατήστε τα πλήκτρα απασφάλισης που βρίσκονται στα πλαϊνά του στομιού αναρρόφησης και τραβήξτε το στόμιο από το άνοιγμα της σκούπας. (εικ. 03)
- Πατήστε το πλήκτρο απασφάλισης στη χωνευτή λαβή και ανοίξτε το καπάκι θαλάμου σκόνης προς τα πάνω μέχρι να ασφαλίσει. (εικ. 24)
- Ανασηκώστε την υποδοχή της σακούλας με το ένα χέρι.
- Τραβήξτε τη σακούλα με το άλλο χέρι από το πτερύγιο λαβής. (εικ. 25)

Το τirkουάζ μάνταλο ανασηκώνεται.

Το τirkουάζ μάνταλο εμποδίζει το καπάκι του θαλάμου σκόνης να κλείσει, αν δεν έχει τοποθετηθεί σακούλα. Μην προσπαθήσετε να το κλείσετε βίαια.

Τοποθέτηση σακούλας (εικ. 26)

- Ανασηκώστε την υποδοχή της σακούλας με το ένα χέρι.
- Με το άλλο χέρι, εισαγάγετε τη νέα σακούλα μέχρι τέρμα στην ανυψωμένη υποδοχή της σακούλας. Κατά τη διαδικασία αυτή αφήστε τη σακούλα διπλωμένη, έτσι όπως τη βγάλατε από τη συσκευασία της.

Φροντίστε η πλάκα στήριξης της σακούλας να εισαχθεί πλήρως στον οδηγό και στις δύο πλευρές (βλ. λεπτομέρεια).

Το τirkουάζ μάνταλο κλείνει, μέχρι να ακουστεί ο χαρακτηριστικός ήχος ασφάλισης.

- Κλείστε το καπάκι του θαλάμου σκόνης μέχρι να ασφαλίσει, προσέχοντας να μην μαγκώσει η σακούλα.
- Εισαγάγετε το στόμιο αναρρόφησης στο αντίστοιχο άνοιγμα της σκούπας, μέχρι να βεβαιωθείτε ότι ασφαλίσει. Απλά ευθυγραμμίστε τα σημάδια στα δύο τμήματα και κουμπώστε τα μεταξύ τους. (εικ. 02)

Αναμμένη ένδειξη αλλαγής φίλτρου εξαερισμού (εικ. 27)

Αντικαταστήστε το φίλτρο εξαερισμού όταν ανάψει η ένδειξη αλλαγής φίλτρου εξαερισμού στην ηλεκτρική σκούπα. Το φίλτρο προστασίας μοτέρ θα πρέπει επίσης να ελεγχθεί για ρύπανση σε αυτή τη φάση, βλέπε ενότητα «Καθαρισμός του φίλτρου προστασίας μοτέρ».

Μετά από κάθε αντικατάσταση του φίλτρου εξαερισμού πρέπει να μηδενίζετε την ένδειξη. Γι' αυτό πρέπει η σκούπας να είναι σε λειτουργία.

- Πατήστε τον ποδοδιακόπτη + για 3 δευτερόλεπτα.

Η ένδειξη service σβήνει και βρίσκεται πάλι στην αρχική θέση.

Ο μηδενισμός της ένδειξης είναι εφικτός μόνο εάν η ένδειξη είναι ήδη αναμμένη, αλλά όχι στο ενδιάμεσο διάστημα.

Αντικατάσταση φίλτρου εξαερισμού AirClean (εικ. 28-30)

Προσέχετε πάντα να τοποθετείτε μόνο ένα φίλτρο εξαερισμού.

- Ανοίξτε το καπάκι του θαλάμου σκόνης. (εικ. 24)

Αν θέλετε να τοποθετήσετε φίλτρο εξαερισμού τύπου AirClean Plus 50, Silence AirClean 50, Active AirClean 50 ή HEPA AirClean 50, λάβετε υπόψη τις οδηγίες στην ενότητα «Αλλαγή τύπου φίλτρου εξαερισμού».

- Απασφαλίστε το πλέγμα φίλτρου προς τα εμπρός και αφαιρέστε το προς τα πάνω. (εικ. 28)
- Πιέστε την απασφάλιση του πλέγματος φίλτρου και ανοίξτε το πλέγμα φίλτρου. (εικ. 29)
- Αφαιρέστε το μεταχειρισμένο φίλτρο εξαερισμού AirClean πιάνοντάς το από τη μία από τις δύο καθαρές πλευρές.
- Τοποθετήστε το νέο φίλτρο εξαερισμού AirClean προσέχοντας να εφαρμόζει ακριβώς. (εικ. 29)
- Κλείστε το πλέγμα φίλτρου και βεβαιωθείτε ότι έχει ασφαλίσει.
- Τοποθετήστε το πλέγμα φίλτρου προς τα κάτω προσέχοντας να εφαρμόσει επακριβώς. (εικ. 30)

- Πιέστε το πλέγμα φίλτρου προς τα πίσω και στις δύο πλευρές μέχρι να κουμπώσει στη θέση του. (εικ. 30)

 Πρόκληση ζημιών από ρύπους στον θάλαμο σκόνης.

Αν η σακούλα δεν είναι τοποθετημένη σωστά και σταθερά στη θέση της, μεγάλες ποσότητες σκόνης μπορεί να καταλήξουν στον θάλαμο σκόνης και να προκαλέσουν ζημιά στα εξαρτήματα.

Προτού κλείσετε το καπάκι θαλάμου σκόνης, να βεβαιώνετε κάθε φορά ότι η σακούλα έχει ασφαλίσει στη θέση της και το μάνταλο είναι κλειστό.

- Κλείστε το καπάκι του θαλάμου σκόνης μέχρι να ασφαλίσει, προσέχοντας να μην μαγκώσει η σακούλα.

Αντικατάσταση φίλτρου εξαερισμού AirClean Plus 50, Silence AirClean 50, Active AirClean 50 και HEPA AirClean 50 (εικ. 31 + 32)

Προσέχετε πάντα να τοποθετείτε μόνο ένα φίλτρο εξαερισμού.

- Ανοίξτε το καπάκι του θαλάμου σκόνης. (εικ. 24)

Αν θέλετε να τοποθετήσετε ένα φίλτρο εξαερισμού AirClean, λάβετε υπόψη τις οδηγίες στην ενότητα «Αλλαγή τύπου φίλτρου εξαερισμού».

- Τραβήξτε το φίλτρο εξαερισμού προς τα εμπρός και αφαιρέστε το προς τα πάνω. (εικ. 31)
- Τοποθετήστε το νέο φίλτρο εξαερισμού έτσι ώστε να εφαρμόζει καλά στο κάτω μέρος και πιέστε το προς τα πίσω και από τις δύο πλευρές μέχρι να ασφαλίσει στη θέση του. (εικ. 32)

 Πρόκληση ζημιών από ρύπους στον θάλαμο σκόνης.

Αν η σακούλα δεν είναι τοποθετημένη σωστά και σταθερά στη θέση της, μεγάλες ποσότητες σκόνης μπορεί να καταλήξουν στον θάλαμο σκόνης και να προκαλέσουν ζημιά στα εξαρτήματά.

Προτού κλείσετε το καπάκι θαλάμου σκόνης, να βεβαιώνετε κάθε φορά ότι η σακούλα έχει ασφαλίσει στη θέση της και το μάνταλο είναι κλειστό.

- Κλείστε το καπάκι του θαλάμου σκόνης μέχρι να ασφαλίσει, προσέχοντας να μην μαγκώσει η σακούλα.

Αλλαγή τύπου φίλτρου εξαγωγής αέρα (εικ. 33)

Προσέχετε πάντα να τοποθετείτε μόνο ένα φίλτρο εξαγωγής αέρα.

Ανάλογα με το μοντέλο, η συσκευή διαθέτει ένα από τα εξής φίλτρα εξαγωγής αέρα:

- a AirClean
- b AirClean Plus 50 (γαλάζιο)
- c Silence AirClean 50 (γκρι)
- d Active AirClean 50 (μαύρο)
- e HEPA AirClean 50 (λευκό)

Τι χρειάζεται να προσέξετε κατά την αλλαγή τύπου φίλτρου

1. Αν θέλετε να αντικαταστήσετε ένα φίλτρο εξαγωγής αέρα **a** με ένα τύπου **b**, **c**, **d** ή **e** πρέπει επιπλέον να βγάλετε το πλέγμα φίλτρου και να βάλετε στη θέση του το καινούργιο φίλτρο εξαγωγής αέρα.

2. Αν θέλετε να αντικαταστήσετε το φίλτρο εξαγωγής αέρα **b**, **c**, **d** ή **e** με ένα φίλτρο τύπου **a**, το φίλτρο αυτό πρέπει να τοποθετηθεί οπωσδήποτε μέσα σε ειδικό πλέγμα (εικ. 29), βλέπε κεφάλαιο «Πρόσθετα εξαρτήματα», ενότητα «Φίλτρο».

Καθαρισμός του φίλτρου προστασίας μοτέρ (εικ. 34 + 35)

- Ανοίξτε το καπάκι του θαλάμου σκόνης. (εικ. 24)
- Αφαιρέστε τη σακούλα σκόνης. (εικ. 25)
- Απασφαλίστε το φίλτρο προστασίας μοτέρ προς τα εμπρός και αφαιρέστε το προς τα πάνω από τον θάλαμο σκόνης. (εικ. 34)

 Κίνδυνος πρόκλησης ζημιών από εσφαλμένο καθαρισμό.

Το φίλτρο προστασίας μοτέρ μπορεί να υποστεί ζημιά και να μειωθεί η απόδοσή του.

Μην καθαρίζετε το φίλτρο προστασίας μοτέρ με νερό. Για τον καθαρισμό μην χρησιμοποιείτε αιχμηρά ή μυτερά αντικείμενα.

- Καθαρίστε το φίλτρο προστασίας μοτέρ με ένα στεγνό ξεσκονόπανο ή βούρτσα ξεσκονίσματος.
- Τοποθετήστε τα ενωτικά του φίλτρου προστασίας μοτέρ επακριβώς στις εσοχές στον θάλαμο σκόνης και ασφαλίστε το φίλτρο προστασίας μοτέρ στη θέση του. (εικ. 35)
- Τοποθετήστε τη σακούλα στην υποδοχή, μέχρι το μάνταλο να κλείσει τελείως. (εικ. 26)
- Κλείστε το καπάκι του θαλάμου σκόνης μέχρι να ασφαλίσει, προσέχοντας να μην μαγκώσει η σακούλα.

Αλλαγή συλλεκτών κλωστών (εικ. 36)

(δεν υπάρχει η δυνατότητα για μοντέλα με πέλμα δαπέδου FlexTeQ/AllFloor)

Οι συλλέκτες κλωστών στο στόμιο αναρρόφησης του πέλματος δαπέδου μπορούν να αντικατασταθούν. Αντικαταστήστε τους συλλέκτες κλωστών, όταν διαπιστώσετε ότι το πέλος τους έχει φθαρεί.

- Ανασηκώστε τους συλλέκτες κλωστών από τις σχισμές. Χρησιμοποιήστε ένα εργαλείο, π.χ. κατσαβίδι.
- Αντικαταστήστε τους συλλέκτες κλωστών με καινούργιους.

Ανταλλακτικά μπορείτε να προμηθευτείτε από το κατάστημα που αγοράσατε τη συσκευή ή από το τμήμα ανταλλακτικών της Miele.

Καθαρισμός ηλεκτρικής σκούπας και εξαρτημάτων

 Κίνδυνος ηλεκτροπληξίας λόγω τάσης δικτύου.

Όταν η ηλεκτρική σκούπα είναι απενεργοποιημένη, υπάρχει τάση ηλεκτρικού ρεύματος.

Πριν από κάθε καθαρισμό βγάλτε το βύσμα παροχής από την πρίζα.

 Κίνδυνος ηλεκτροπληξίας λόγω τάσης δικτύου.

Τυχόν υγρασία μέσα στη σκούπα ενέχει κίνδυνο ηλεκτροπληξίας.

Μην βυθίζετε ποτέ την ηλεκτρική σκούπα μέσα σε νερό.

Η σκούπα και όλα τα πλαστικά εξαρτήματά της καθαρίζονται με ένα κοινό καθαριστικό κατάλληλο για πλαστικά.

 Ζημιές λόγω ακατάλληλου καθαριστικού.

Όλες οι επιφάνειες είναι ευαίσθητες στις χαρακιές. Όλες οι επιφάνειες μπορεί να ξεβάψουν ή να αλλοιωθούν, αν έρθουν σε επαφή με ακατάλληλα καθαριστικά.

Μην χρησιμοποιείτε απορρυπαντικά με σκληρούς κόκκους, καθαριστικά γυάλινων επιφανειών ή γενικής χρήσης και προϊόντα φροντίδας που περιέχουν έλαια.

Καθαρισμός θαλάμου σκόνης

Καθαρίζετε τον θάλαμο σκόνης με μια δεύτερη ηλεκτρική σκούπα ή με ένα στεγνό πανί ή ένα πινέλο.

Καθαρίστε επίσης την κάτω πλευρά του καπακιού του θαλάμου σκόνης.

Αντιμετώπιση προβλημάτων

Τις περισσότερες βλάβες και τα σφάλματα που μπορεί να παρουσιαστούν κατά την καθημερινή χρήση, μπορείτε να τα αντιμετωπίσετε μόνοι σας. Σε πολλές περιπτώσεις εξοικονομείτε χρόνο και χρήμα, καθώς δεν χρειάζεται να καλέσετε το Miele Service.

Στη διεύθυνση www.miele.com/service θα βρείτε πληροφορίες για το πώς μπορείτε να αντιμετωπίσετε τις βλάβες μόνοι σας.

Οι παρακάτω πίνακες αποτελούν ένα βοήθημα για να εντοπίσετε τις αιτίες μιας βλάβης ή ενός σφάλματος και να τις εξαλείψετε.

 Κίνδυνος ηλεκτροπληξίας λόγω τάσης ηλεκτρικού ρεύματος.

Όταν η ηλεκτρική σκούπα είναι απενεργοποιημένη, υπάρχει τάση ηλεκτρικού ρεύματος.

Πριν από κάθε αντιμετώπιση προβλήματος βγάλτε το βύσμα παροχής από την πρίζα.

Πρόβλημα	Αιτία και διόρθωση
<p>Η σκούπα απενεργοποιείται αυτόματα.</p>	<p>Όταν η ηλεκτρική σκούπα υπερθερμανθεί, ένας θερμοστάτης ασφαλείας διακόπτει τη λειτουργία της. Η βλάβη μπορεί να εμφανιστεί, όταν π.χ. αντικείμενα που έχουν αναρροφηθεί φράζουν τις διόδους αναρρόφησης, η σακούλα είναι γεμάτη ή έχουν βουλώσει οι πόροι της λόγω λεπτής σκόνης ή το φίλτρο προστασίας μοτέρ/φίλτρο εξαγωγής αέρα είναι πολύ βρόμικο.</p> <p>■ Απενεργοποιήστε τη σκούπα με τον ποδοδιακόπτη ON/OFF  και αφαιρέστε το βύσμα παροχής από την πρίζα.</p> <p>Αφού εξαλειφθεί η αιτία που προκάλεσε το σφάλμα και μετά από χρόνο αναμονής 20-30 λεπτών περίπου, η σκούπα έχει κρυώσει αρκετά, ώστε να μπορείτε να την θέσετε πάλι σε λειτουργία και να τη χρησιμοποιήσετε.</p>

Service

Στην ενότητα www.miele.com/service θα βρείτε πληροφορίες για το πώς μπορείτε να αντιμετωπίσετε τις βλάβες/τα σφάλματα μόνοι σας, καθώς και για ανταλλακτικά Miele.

Επικοινωνία σε περίπτωση βλάβης

Για να επισκευαστούν οι βλάβες στη συσκευή σας, τις οποίες δεν μπορείτε να διορθώσετε μόνοι σας, απευθυνθείτε στο κατάστημα από το οποίο αγοράσατε τη συσκευή ή στο Miele Service.

Στην τελευταία σελίδα του παρόντος βιβλίου, θα βρείτε τα τηλέφωνα με τα οποία μπορείτε να επικοινωνήσετε για θέματα Service.

Εγγύηση

Ο χρόνος εγγύησης της συσκευής είναι 2 χρόνια.

Περισσότερες πληροφορίες για τους όρους εγγύησης θα βρείτε στο συνοδευτικό έντυπο εγγύησης.

Πρόσθετα εξαρτήματα

Πρωτίστως θα πρέπει να λάβετε υπόψη τις οδηγίες φροντίδας και καθαρισμού του κατασκευαστή του χαλιού ή του δαπέδου.

Λάβετε υπόψη ότι βλάβες και ζημιές στην ηλεκτρική σκούπα, οι οποίες οφείλονται στη χρήση εξαρτημάτων χωρίς το λογότυπο της Miele πάνω στη συσκευασία, δεν καλύπτονται από την εγγύηση της συσκευής.

Αυτά και πολλά άλλα προϊόντα μπορείτε να προμηθευτείτε και από το online κατάστημα της Miele στη διεύθυνση

www.miele-shop.gr, από το τμήμα ανταλλακτικών της Miele ή από το κατάστημα που αγοράσατε τη συσκευή. Ορισμένα μοντέλα είναι ήδη εξοπλισμένα εκ κατασκευής με ένα ή περισσότερα από τα ακόλουθα εξαρτήματα.

Πέλματα δαπέδου / Βούρτσες δαπέδου

Πέλμα δαπέδου AllFloor (SBD AF)

Επίπεδο πέλμα δαπέδου για σκούπισμα κάτω από πολύ χαμηλά έπιπλα. Επιπλέον παράγει χαμηλό θόρυβο, είναι ελαφριά και είναι πολύ αποτελεσματική στην αναρρόφηση χονδρών ρύπων.

Βούρτσα Turbo TurboTeQ (STB 305-3)

Για την απορρόφηση κλωστών και τριχών από ελαφριά χαλιά με κοντό πέλος.

Βούρτσα δαπέδου Parquet Twister με άξονα περιστροφής (SBB 300-3)

Με φυσική τρίχα, για το σκούπισμα γυμνών, λείων δαπέδων και μικρών γωνιών.

Βούρτσα δαπέδου Parquet Twister XL με άξονα περιστροφής (SBB 400-3)

Με φυσική τρίχα, για το γρήγορο σκούπισμα γυμνών, μεγάλων, λείων δαπέδων και μικρών γωνιών.

Λοιπά εξαρτήματα

Βούρτσα χειρός Turbo Mini (STB 101)

Για το βούρτσισμα-σκούπισμα ταπετσαρίας επίπλων, στρωμάτων ή καθισμάτων αυτοκινήτου.

Βούρτσα γενικής χρήσης (SUB 20)

Για το ξεσκόνισμα βιβλίων, ραφιών, κ.λπ.

Βούρτσα για καλοριφέρ (SHB 30)

Για το ξεσκόνισμα σωμάτων καλοριφέρ, στενών ραφιών ή σχισμών.

Ρύγχος για στρώματα (SMD 10)

Για τον άνετο καθαρισμό στρωμάτων, ταπετσαρίας επίπλων καθώς και των σχισμών στις ενώσεις τους.

Ρύγχος για γωνίες και πτυχές, 300 χιλστ. (SFD 10)

Ρύγχος με extra μήκος για τον καθαρισμό πτυχών, ενώσεων και γωνιών.

Ρύγχος για γωνίες και πτυχές, 560 χιλστ. (SFD 20)

Ευέλικτο ρύγχος για τον καθαρισμό επιφανειών στις οποίες η πρόσβαση είναι δύσκολη.

Ακροφύσιο για ταπετσαρίες επίπλων XL (SPD 20)

Πλατύ ακροφύσιο για ταπετσαρίες επίπλων για την απορρόφηση της σκόνης από ταπετσαρίες επίπλων, στρώματα και μαξιλάρια.

Φίλτρα

Φίλτρο εξαερισμού AirClean Plus 50 (SF-AP 50)

Για αποτελεσματικό φιλτράρισμα για ιδιαίτερα καθαρό αέρα στο χώρο.

Φίλτρο εξαερισμού Silence AirClean 50 (SF-SA 50)

Για τη σημαντική μείωση των θορύβων της σκούπας.

Φίλτρο εξαερισμού Active AirClean 50 (SF-AA 50)

Για τη σημαντική μείωση ενοχλητικών οσμών. Ιδανικό για κατόχους κατοικίδιων και για σπίτια με καπνιστές.

Φίλτρο εξαερισμού HEPA AirClean 50 (SF-HA 50)

Για αποτελεσματικό φιλτράρισμα της λεπτής σκόνης και των αλλεργιογόνων. Ιδανικό για τα αλλεργικά άτομα στην οικιακή σκόνη.

Πλέγμα φίλτρου

Το πλέγμα φίλτρου είναι απαραίτητο, όταν θέλετε να αντικαταστήσετε ένα φίλτρο εξαερισμού AirClean Plus, Silence AirClean, Active AirClean ή HEPA AirClean με ένα φίλτρο εξαερισμού AirClean.

Advertencias e indicaciones de seguridad	53
Descripción del aparato	58
Sostenibilidad y protección del medio ambiente	60
Observación del reglamento europeo (UE) nr. 666/2013	61
Indicación respecto a las ilustraciones	62
Saber más	62
Accesorios suministrados	62
3D4U	62
Símbolos del panel de mandos	62
Función de la indicación de sustitución de la bolsa recogepolvo	63
Función de la indicación de sustitución del filtro de salida de aire	63
Filtro protector del motor	63
Puesta en marcha	63
Conectar la manguera de aspiración	63
Retirar la manguera de aspiración	63
Acoplar la manguera de aspiración y el mango	63
Acoplar el mango y el tubo de aspiración	63
Encajar el tubo de aspiración y el cepillo universal conmutable	64
Manejo	64
Ajustar el tubo telescópico	64
Ajustar el cepillo universal	64
Aspirar escaleras	64
Extracción del cable de conexión	64
Enroscar el cable de conexión	64
Conexión y desconexión	65
Seleccionar la potencia de aspiración	65
Niveles de potencia intermedios	65
Sacar un accesorio	65
Ajustar el accesorio para juntas y tapicerías	65
Usar el cepillo multifunción en el mango Eco-Comfort (disponible según el modelo)	66
Usar el cepillo multifunción en el mango Comfort 2.0 (disponible según el modelo)	66
Apoyar, transportar y guardar el aparato	66
Sistema Parking para las pausas de aspiración	66
Sistema parking para su almacenaje	66
Limpieza y mantenimiento	67
Fuentes de referencia para accesorios.....	67
Indicación de sustitución de la bolsa recogepolvo	67
Extraer la bolsa recogepolvo	68

es - Contenido

Cómo colocar la bolsa recoge polvo	68
Iluminación de la indicación de sustitución del filtro de salida de aire	68
Cambiar el filtro de salida de aire AirClean	69
Sustituir los filtros de salida de aire AirClean Plus 50, Silence AirClean 50, Active AirClean 50 y HEPA AirClean 50.....	69
Cambiar el filtro de salida de aire	70
Limpiar el filtro protector del motor	70
Sustitución de los desprendedores de hilos	71
Limpieza del aspirador y los accesorios.....	71
Solucionar anomalías	72
Servicio Posventa	73
Contacto en caso de anomalías.....	73
Garantía	73
Accesorios especiales (no incluidos)	73

Este aspirador cumple todas las normas de seguridad vigentes. El uso inadecuado puede causar daños personales y materiales.

Leer las instrucciones de manejo del aspirador antes de ponerlo en funcionamiento. Las instrucciones proporcionan información importante sobre la seguridad, el funcionamiento, la limpieza y mantenimiento del aspirador. De esta forma se protege uno mismo y a otros y se evitarán daños.

Según la norma IEC 60335-1 Miele indica explícitamente que se deben leer y seguir las indicaciones incluidas en el capítulo «Puesta en marcha» así como las advertencias e indicaciones de seguridad.

Miele no se hace responsable de los daños causados debido al incumplimiento de estas indicaciones.

Guardar las instrucciones de manejo y entregarlas al nuevo propietario en caso de vender posteriormente el aparato.

Apagar el aspirador después de cada uso, antes de cambiar accesorios, limpiar, realizar tareas de mantenimiento y solucionar problemas. Desconectar la clavija de conexión a la red de la base del enchufe.

Uso apropiado

- ▶ Este aspirador está concebido para ser utilizado con fines y en entornos domésticos. Este aspirador no es apto para la limpieza de los residuos procedentes de obras/reformas.
- ▶ Este aspirador es válido para la limpieza diaria de alfombras, moquetas y suelos duros resistentes.
- ▶ Este aspirador no está diseñado para ser utilizado en exteriores.

es - Advertencias e indicaciones de seguridad

- ▶ Este aspirador es apto para el uso en alturas hasta 4000 m sobre el nivel del mar.
- ▶ Utilice el aspirador exclusivamente para eliminar suciedad seca. No aspirar ni a personas ni a animales. El resto de aplicaciones y modificaciones no están permitidos.
- ▶ Aquellas personas (especialmente niños) que por motivo de una incapacidad física, sensorial o mental, inexperiencia o desconocimiento no estén en condiciones de manejar el aspirador de una forma segura, no podrán hacer uso del mismo sin la supervisión o permiso de un responsable.

Niños en casa

- ▶ ¡Peligro de ahogamiento! Al jugar, los niños podrían quedar enrollados en el material de embalaje (p. ej. plásticos) o cubrirse la cabeza con él y ahogarse. Mantenga el material del embalaje fuera del alcance de los niños.
- ▶ Los niños menores de ocho años deben permanecer alejados de la aspiradora, a no ser que estén vigilados en todo momento.
- ▶ Los niños a partir de ocho años pueden manejar el aspirador sin supervisión si se les ha explicado su manejo de tal forma que puedan utilizarlo de manera segura. Los niños deben poder reconocer y comprender los posibles peligros originados por un manejo incorrecto.
- ▶ Los niños no deben limpiar o conectar el aspirador sin supervisión.
- ▶ Preste continua atención a los niños que se encuentren cerca del aspirador. No deje jamás que los niños jueguen con él.

Seguridad técnica

- ▶ Antes de cada uso, realizar una comprobación visual del aspirador y de todos los accesorios. No poner en marcha un aspirador dañado o con accesorios dañados.

- ▶ Compare los datos de conexión de la placa de características del aspirador (tensión de red y frecuencia) con los de la red de suministro. Es imprescindible que estos datos coincidan. El aspirador es apto, sin modificación, para 50 Hz o 60 Hz.
- ▶ Es imprescindible que la toma de corriente esté protegida con un fusible de 16 A o 10 A como mínimo.
- ▶ Es posible el funcionamiento temporal o permanente en un sistema de suministro de energía autosuficiente o no sincronizado con la red (como redes autónomas, sistemas de respaldo). Un requisito previo para el funcionamiento es que el sistema de suministro de energía cumpla con las especificaciones de la norma EN 50160 u otra similar. Las medidas de protección previstas en la instalación doméstica y en este producto de Miele deberán quedar también garantizadas tanto en funcionamiento en isla como no sincronizado con la red, o bien ser sustituidas por medidas equivalentes en la instalación. Como se describe, por ejemplo, en la publicación actual de VDE-AR-E 2510–2.
- ▶ Cualquier trabajo de reparación del aspirador durante el período de garantía deberá ser realizado exclusivamente por un servicio técnico autorizado por Miele, ya que, de lo contrario, no podrá reclamarse el derecho de garantía por daños posteriores.
- ▶ En caso de que el cable de conexión esté dañado, no utilice el aspirador. Sustituya el cable de conexión dañado por completo junto con el carrete. Por motivos de seguridad, la sustitución solo puede ser llevada a cabo por personal autorizado por Miele o por el Servicio Post-venta de Miele.

es - Advertencias e indicaciones de seguridad

- ▶ No utilice el cable de conexión para transportar el aparato y no tire del cable para desenchufarlo de la red eléctrica. Evite que el cable de conexión pase por cantos cortantes y quede aprisionado. Evite pasar frecuentemente el aspirador por encima del cable de conexión. El cable de conexión, la clavija y el enchufe se podrían dañar y entrañar un peligro para su seguridad.
- ▶ Las reparaciones solo podrán ser realizadas por personal autorizado por Miele. ¡Una reparación inadecuada puede entrañar graves peligros para el usuario!

Uso apropiado

- ▶ No utilizar el aspirador sin la bolsa recogepolvo, el filtro protector del motor ni el filtro de salida de aire.
- ▶ En caso de que la bolsa recogepolvo no esté correctamente colocada, no será posible cerrar la tapa del interior del aspirador. No ejercer una fuerza excesiva.
- ▶ Antes de cerrar la tapa del interior del aspirador, asegurarse de que la bolsa recogepolvo esté correctamente encajada en su alojamiento.
- ▶ No aspire objetos encendidos o ascuas, p. ej. cigarrillos ni ceniza o carbón aparentemente apagados.
- ▶ No aspire el polvo del tóner. El tóner que se utiliza, p. ej., en impresoras y fotocopiadoras puede ser conductor de corriente eléctrica.
- ▶ No aspire líquidos o suciedad húmeda. Después de la limpieza húmeda de alfombras o moquetas con limpiadores de espuma, cerciórese de que estén totalmente secas antes de pasar el aspirador.
- ▶ No aspire sustancias fácilmente inflamables o explosivas ni gases y no pase el aspirador en los lugares donde se encuentran almacenadas estas sustancias.
- ▶ En ningún caso aproxime la corriente de aspiración a la cabeza.

Limpieza

▶ No sumergir nunca el aspirador ni los accesorios en agua. Limpiar el aspirador y los accesorios solo con un paño seco o ligeramente húmedo.

Accesorios y repuestos

▶ Cuando se aspire con un cepillo eléctrico o un turbo-cepillo, no toque el rodillo con cerdas mientras esté girando.

▶ Al aspirar solo con el tubo sin acoplar los accesorios, cerciórese de que el mango se encuentra en perfecto estado.

▶ Utilizar únicamente bolsas recogepolvo, filtros y accesorios originales con el logotipo de Miele en el embalaje. Solo así el fabricante puede garantizar su seguridad.

▶ Miele garantiza que se cumplan los requisitos de seguridad, solo con las piezas de sustitución originales. Los componentes defectuosos solo podrán ser sustituidos por piezas originales de Miele.

Transporte

▶ El embalaje evita que se produzcan daños en el aspirador durante el transporte. Le recomendamos que guarde el embalaje para su posterior transporte.

es - Descripción del aparato

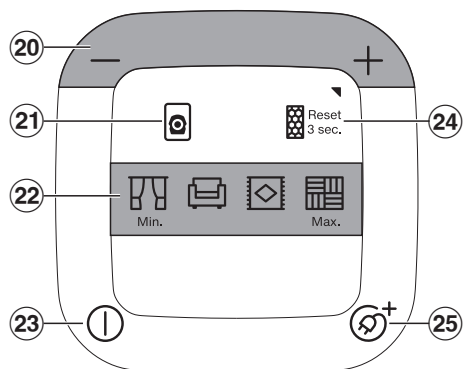
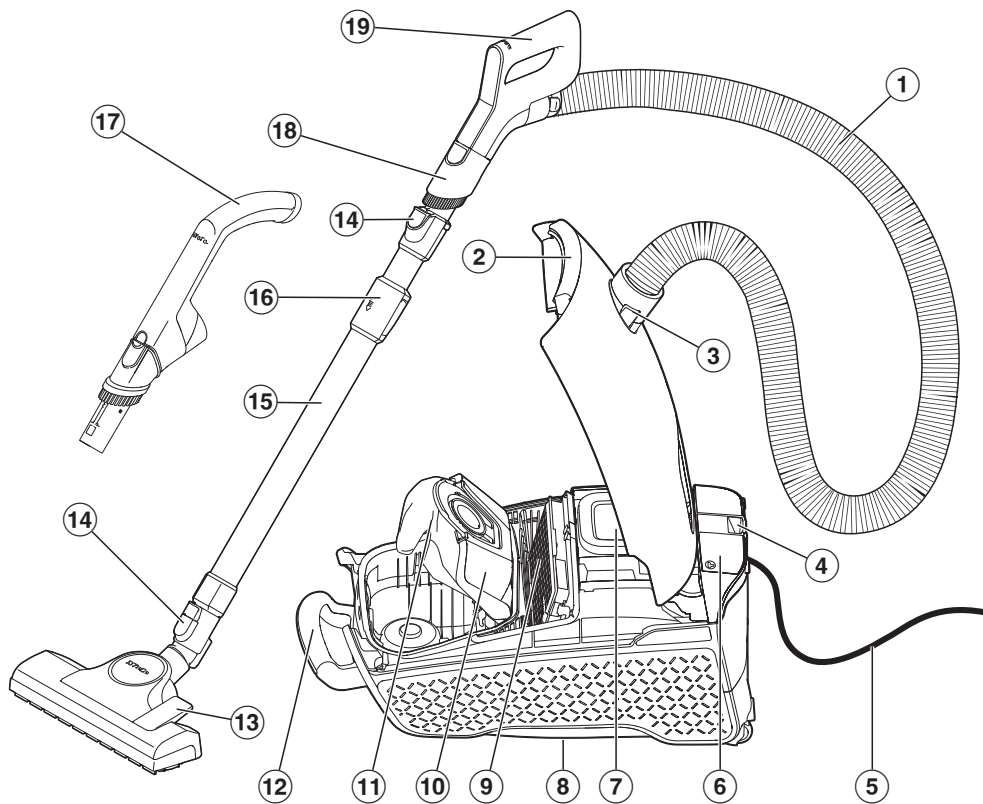

- ① Manguera de aspiración*
- ② Tecla de desbloqueo para la tapa del interior del aspirador
- ③ Boquilla de aspiración
- ④ Sistema parking para las pausas de aspiración
- ⑤ Cable de conexión con clavija de conexión a la red
- ⑥ Compartimento para accesorios para juntas y tapicerías
- ⑦ Panel de mandos
- ⑧ Sistema parking para su almacenaje (parte inferior del aspirador)
- ⑨ Filtro de salida de aire original Miele*
- ⑩ Soporte para la bolsa recogepolvo
- ⑪ Bolsa recogepolvo original de Miele
- ⑫ Asa de transporte
- ⑬ Cepillo universal*
- ⑭ Teclas de desbloqueo
- ⑮ Tubo telescópico
- ⑯ Desbloqueo del tubo telescópico
- ⑰ Mango Eco-Comfort*
- ⑱ cepillo multifunción extraíble*
- ⑲ Mango Comfort 2.0*
- ⑳ Tecla pedal +/- para ajustar la potencia de aspiración
- ㉑ Indicación de sustitución de la bolsa recogepolvo
- ㉒ Niveles de potencia
- ㉓ Tecla pedal de conexión/desconexión ①
- ㉔ Indicación de sustitución del filtro de salida de aire
- ㉕ Tecla pedal para la recogida del cable automática Ⓢ⁺

* disponible según modelo, los equipamientos marcados de esta forma pueden ser diferentes o no estar incluidos en el suministro de serie.

Eliminación del embalaje

El embalaje se utiliza para la manipulación y protege el aparato de los daños de transporte. Los materiales de embalaje se seleccionan en función de aspectos compatibles con el medio ambiente y de su eliminación y, por lo general, son reciclables.

La devolución de los embalajes al ciclo de los materiales ahorra materias primas. Utilice las opciones de recogida y devolución de materiales reciclables específicos.

Le recomendamos que guarde el embalaje para su posterior transporte.

Eliminación de las bolsas recogepolvo y los filtros del aspirador

Las bolsas recogepolvo y los filtros están fabricados con materiales ecológicos. Los filtros se pueden eliminar en la basura común. Esto también se aplica a la bolsa recogepolvo, siempre que no contenga ningún tipo de suciedad cuyo desecho a través de la basura común esté prohibido.

Reciclaje de aparatos inservibles

Los aparatos eléctricos y electrónicos contienen multitud de materiales valiosos. También contienen sustancias, mezclas y componentes concretos que eran necesarios para su funcionamiento y seguridad. En la basura doméstica, así como si se manipulan de forma incorrecta, pueden ser perjudiciales para la salud y causar daños en el medio ambiente. En ningún caso tire su aparato inservible en la basura doméstica.



En su lugar, utilice para ello los puntos de recogida y almacenamiento oficialmente establecidos para la entrega y el reciclaje de aparatos eléctricos y electrónicos disponibles en el municipio, distribuidores o Miele. Usted es el único responsable legal de borrar cualquier dato personal disponible en el aparato a eliminar. La ley obliga a retirar sin destruir las pilas y baterías utilizadas que no estén totalmente inaccesibles en el aparato, así como las lámparas. Llévelos a un punto de recogida adecuado donde puedan ser entregados gratuitamente. Guarde el aparato inservible fuera del alcance de los niños hasta el momento de transportarlo al desguace.

Observación del reglamento europeo (UE) nr. 666/2013

Este aspirador es un aspirador doméstico y está clasificado como aspirador universal conforme al reglamento mencionado anteriormente.

Estas instrucciones de manejo, así como otros datos se pueden descargar en la página de Miele en www.miele.com.

El consumo energético anual indicado en el reglamento describe el consumo energético indicativo y anual (kWh al año) en base a 50 procesos de limpieza. El consumo real de energía depende de la forma de utilizar el aspirador.

Todos los test y cálculos a realizar en el citado reglamento se han llevado a cabo de acuerdo con las siguientes normas homologadas aplicables en cada caso, teniendo en cuenta las directrices publicadas por la Comisión Europea sobre el reglamento en septiembre de 2014:

- a) EN 60312-1 Vacuum cleaners for household use - Part 1: Dry vacuum cleaners - Methods for measuring the performance
- b) EN 60704-2-1 Household and similar electrical appliances - Test code for the determination of airborne acoustical noise - Part 2-1: Particular requirements for vacuum cleaners
- c) EN 60335-2-2 Household and similar electrical appliances - Safety - Part 2-2: Particular requirements for vacuum cleaner and water suction appliances

No todos los cepillos universales y accesorios de aspiración suministrados con el aspirador son aptos para realizar la limpieza intensiva de alfombras o suelos duros que se describe en el reglamento. Para calcular los valores se utilizaron los siguientes cepillos y ajuste:

El cepillo universal con las cerdas introducidas se utiliza para calcular el consumo energético y la clase de limpieza sobre alfombras y suelos duros, así como para el nivel acústico (pulsar la tecla pedal ).

Los datos determinados de acuerdo con el Reglamento se refieren exclusivamente a las combinaciones y ajustes de la tobera a los diferentes tipos de suelos aquí indicados.

Para todas las mediciones solo se utilizaron las bolsas recogepolvo, los filtros protectores del motor y el filtro de salida de aire originales de Miele.

Indicación respecto a las ilustraciones

Las ilustraciones que se indican en los capítulos se encuentran al final de las contracubiertas de las presentes instrucciones de uso.

Saber más

Este aspirador es válido para la aspiración diaria de alfombras, moquetas y suelos duros resistentes.

Miele le ofrece un amplio surtido de accesorios para multitud de aplicaciones especiales (ver el capítulo «Accesorios opcionales [no suministrados]»).

Algunos modelos están dotados de serie con un turbocepillo que no aparece en la imagen.

Existen unas instrucciones de manejo para este turbocepillo.

Accesorios suministrados (Imagen 01)

① Cepillo multifunción

Para aspirar superficies resistentes, p. ej. para aspirar teclados o migas.

El cepillo multifunción se puede extraer y se puede colocar en el tubo de aspiración para aspirar zonas de difícil acceso.

② Accesorio para juntas y tapicerías

Para aspirar pliegues, juntas y esquinas, así como muebles tapizados, colchones, cojines, cortinas, etc.

3D4U

Con 3D4U, Miele le ofrece accesorios gratuitos que se pueden descargar para la impresora 3D (www.miele.de, Servicio, piezas de recambio y accesorios).

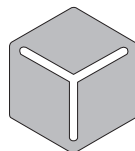

3 D 4 U

Símbolos del panel de mandos

En el aspirador hay símbolos asignados a los niveles de potencia que indican para qué resulta recomendable cada nivel.

	Cortinas, tejidos
	Muebles tapizados, cojines
	alfombras de terciopelo de alta calidad o similares
	Suelos duros, alfombras y moquetas muy sucias

Otros símbolos para el manejo y el funcionamiento:

—	Reducción de la potencia de aspiración
+	Incremento de la potencia de aspiración
	Indicación de sustitución de la bolsa recogepolvo
	Indicación de sustitución del filtro de salida de aire
	Conectar/Desconectar
	Recogida del cable automática

Función de la indicación de sustitución de la bolsa recogepolvo

El funcionamiento de la indicación está diseñado para una mezcla de suciedad: polvo, cabellos, hilos, pelusas de alfombras, arena, etc.

Si se aspira mucho polvo fino, p. ej. polvo de taladro, arena, posiblemente también yeso o harina, los poros de la bolsa recogepolvo se obstruirán muy rápidamente.

La indicación «llena» aparecerá en la pantalla, aunque la bolsa recogepolvo aún no esté llena. Y a continuación será necesario sustituir la bolsa recogepolvo.

En caso de aspirar mucho pelo, alfombras o pelusas de lana, etc., la indicación reaccionará solo si la bolsa recogepolvo está llena.

Función de la indicación de sustitución del filtro de salida de aire

La indicación de sustitución del filtro de salida de aire se ilumina transcurridas 50 horas de funcionamiento, lo que corresponde aproximadamente a un uso medio de un año. Cambiar el filtro de salida de aire cuando se ilumine la indicación del aspirador. Comprobar en ese momento el estado de suciedad del filtro protector del motor.

Se debe restablecer la indicación cada vez que se sustituya el filtro de salida de aire y la potencialmente necesaria limpieza del filtro protector del motor. Tener en cuenta el capítulo «Limpieza y mantenimiento», en el apartado «Iluminación del indicador de sustitución del filtro de salida de aire».

Filtro protector del motor

Este aspirador dispone de serie de un filtro perpetuo protector del motor. No es necesario sustituirlo durante toda la vida útil del aspirador.

Puesta en marcha

Conectar la manguera de aspiración (Imagen 02)

- Introducir la boquilla de aspiración en el orificio del aspirador hasta percibir que encaje. Para lograrlo, introducir los dispositivos auxiliares de ambas piezas uno en el otro.

Retirar la manguera de aspiración (Imagen 03)

- Presionar las teclas de desbloqueo situadas en los laterales de la boquilla de aspiración y extraerla.

Acoplar la manguera de aspiración y el mango (Imagen 04)

- Introducir el otro manguito de la manguera de aspiración hasta que encaje claramente en el mango.

Acoplar el mango y el tubo de aspiración (Imagen 05)

- Introducir el mango hasta que encaje claramente en el tubo de aspiración. Para lograrlo, introducir los dispositivos auxiliares de ambas piezas uno en el otro.
- Pulsar la tecla de desbloqueo si desea separar las piezas y extraer el mango del tubo de aspiración girándolo ligeramente.

Encajar el tubo de aspiración y el cepillo universal conmutable (Imagen 06)

- Acoplar el tubo de aspiración en el cepillo universal girándolo hacia la izquierda y la derecha, hasta que encaje perfectamente.
- Pulsar la tecla de desbloqueo si desea separar las piezas y extraer el tubo de aspiración del cepillo universal girándolo ligeramente.

Manejo

Ajustar el tubo telescópico (Imagen 07)

El tubo telescópico consta de 2 tubos, uno encajado en el otro, que permiten ajustar su longitud según la necesidad individual.

- Desbloquear el dispositivo de desbloqueo y ajustar el tubo telescópico a la longitud deseada.

Ajustar el cepillo universal (Imagen 08 + 09)

Según el modelo, su aspirador está dotado de serie con uno de los cepillos universales mostrados.

Observar ante todo las instrucciones de limpieza y cuidados del fabricante del suelo.

Aspirar los suelos duros resistentes y los suelos con ranuras o hendiduras con las cerdas extraídas:

- Pulsar la tecla pedal .

Las alfombras y moquetas se aspiran con las cerdas introducidas:

- Pulsar la tecla pedal .

Si la fuerza de deslizamiento del cepillo universal parece demasiado elevada, reducir la potencia hasta que el cepillo se pueda empujar con facilidad (consultar el apartado «Selección de la potencia de absorción»).

Aspirar escaleras (Imagen 10)

 Riesgo de sufrir lesiones por la caída del aspirador.

La caída de un aspirador por las escaleras puede causar lesiones al usuario o a otras personas.

Por motivos de seguridad, aspire siempre las escaleras empezando por abajo.

El cepillo universal conmutable es también apto para aspirar escaleras.

Extracción del cable de conexión (Imagen 11)

- Extraer el cable de conexión hasta obtener la longitud deseada.
- Enchufar bien la clavija.

 Daños a causa del sobrecalentamiento.

El cable de conexión podría sobrecalentarse en caso de un uso prolongado.

En caso de utilizar el aspirador durante más de 30 minutos, extraiga el cable por completo.

Enroscar el cable de conexión (Imagen 12)

- Desconectar la clavija de conexión a la red de la base del enchufe.
- Pulse brevemente la tecla pedal para recoger el cable.

El cable de conexión se enrosca por completo.

Se puede interrumpir la recogida del cable en cualquier punto.

- Al recoger, tirar brevemente del cable.

Conexión y desconexión (Imagen 13)

- Pisar la tecla pedal Conexión/Desconexión ①.

Seleccionar la potencia de aspiración (Imagen 14)

Es posible adaptar la potencia de aspiración del aspirador a las necesidades de cada caso. Reduciendo la potencia, disminuirá notablemente la facilidad de deslizamiento del cepillo universal.

Se ilumina el nivel de potencia seleccionado.

Durante la primera puesta en funcionamiento, el aspirador se conecta al nivel de potencia máximo.

A partir del siguiente uso, el aspirador se conectará en el nivel de potencia seleccionado por última vez.

- Pulse la tecla pedal + si desea una potencia de aspiración mayor.
- Pulse la tecla pedal – si desea una potencia de aspiración inferior.

Niveles de potencia intermedios

Además de los niveles de potencia preestablecidos, se puede personalizar la potencia del aspirador.

Para personalizar la potencia de aspiración, se debe proceder de la siguiente forma:

- Mantener pulsada la tecla pedal + o –.

El símbolo del nivel de potencia seleccionado comienza a parpadear.

- Mantener pulsada la tecla pedal + o – hasta alcanzar la potencia de aspiración deseada. El símbolo del nivel de potencia preseleccionado que más se acerque al nivel intermedio de potencia de aspiración, parpadeará.

- Soltar la tecla pedal.

Una vez transcurridos 5 segundos sin pulsar ninguna tecla, se memoriza el nivel de potencia intermedio hasta el siguiente/anterior nivel de potencia prefijado.

Al volver a utilizarlo, el aspirador se conecta al nivel de potencia intermedio memorizado. Al seleccionar uno de los 4 niveles de potencia prefijados, se elimina de la memoria.

Sacar un accesorio (Imagen 15)

- Presionar sobre la marca del compartimento para accesorios

Se abrirá el compartimento para accesorios.

- Extraer el accesorio para juntas y tapicerías.
- Cerrar el compartimento para accesorios presionando sobre la tapa.

Ajustar el accesorio para juntas y tapicerías

Este aspirador está dotado de serie con un accesorio para juntas y tapicerías combinado.

Accesorio plano (Imagen 16)

Tras extraerlo del compartimento para accesorios, el accesorio para juntas y tapicerías es adecuado para aspirar pliegues, juntas y esquinas.

Accesorio para tapicerías (Imagen 16)

- Pulsar la tecla de desbloqueo del accesorio para juntas y tapicerías y deslizarlo sobre la guía hasta que encaje perfectamente.
- Pulsar la tecla de desbloqueo una vez finalizada la aspiración y volver a deslizar el accesorio para tapicerías en la posición inicial. Deslizar el accesorio para juntas y tapicerías hasta que la tecla de desbloqueo quede encajada.

Usar el cepillo multifunción en el mango Eco-Comfort (disponible según el modelo) (Imagen 17)

- Pulsar la tecla de desbloqueo del cepillo multifunción y deslizarlo sobre la guía hasta que encaje perfectamente.
- Pulsar la tecla de desbloqueo una vez finalizada la aspiración y volver a colocar el cepillo multifunción en la posición de salida, hasta que encaje perfectamente.

Usar el cepillo multifunción en el mango Comfort 2.0 (disponible según el modelo)

- Pulsar la tecla de desbloqueo del cepillo multifunción y deslizarlo sobre la guía hasta que encaje perfectamente. (Imagen 18)
- Pulsar la tecla de desbloqueo y girar el cepillo multifunción hacia un lado. (Imagen 19)
- Deslizar el cepillo multifunción sobre la guía hacia abajo hasta que el cepillo se suelte del mango. (Imagen 19)
- Colocar el cepillo multifunción en el tubo de aspiración hasta que encaje perfectamente. (Imagen 20)

Una vez finalizada la aspiración

- Pulsar la tecla de desbloqueo y sacar el cepillo multifunción del tubo de aspiración.
- Volver a colocar el cepillo multifunción en el mango Comfort 2.0 hasta que encaje perfectamente.
- Deslizar el cepillo multifunción a la posición inicial para poder volver a colocar el mango el tubo de aspiración.

Apoyar, transportar y guardar el aparato

Sistema Parking para las pausas de aspiración (Imagen 21)

Para las breves interrupciones de las tareas de aspiración existe la posibilidad de «aparcar» cómodamente el tubo de aspiración con el complemento correspondiente, sujetándolo a la carcasa del aparato.

 Existe un riesgo de lesiones por la caída del aspirador.

No utilizar el sistema parking si el aspirador se encuentra en una superficie inclinada, p. ej. en una rampa.

- Encajar el complemento aspirador desde arriba en el soporte del sistema parking.

Sistema parking para su almacenaje (Imagen 22)

Es posible colocar el tubo de aspiración con el accesorio de aspiración en el aspirador para transportarlo o guardarlo.

 Existe peligro de descarga eléctrica debido a la tensión de red.

Incluso cuando los aspiradores están desconectados, continúa habiendo tensión de red.

Desconectar el aspirador después de utilizarlo. Desconectar la clavija de conexión a la red de la base del enchufe.

- Colocar el aspirador en posición vertical.
- Encajar el tubo telescópico por completo.
- Encajar el accesorio de aspiración con la cámara de estacionamiento desde arriba en el soporte del tubo del aspirador de la parte inferior del aspirador.

Así se podrá trasladar o guardar el aspirador.

Limpieza y mantenimiento

 Existe un peligro de descarga eléctrica debido a la tensión de red.

Incluso cuando los aparatos están desconectados, continúa habiendo tensión de red.

Desconectar la clavija de la base del enchufe antes de llevar a cabo cualquier limpieza.

El sistema de filtrado de Miele está compuesto por 3 accesorios:

- Bolsa recogepolvo original de Miele (Tipo **TU**)
- Filtro de salida de aire original Miele
- Filtro protector del motor

Es necesario sustituir con frecuencia la bolsa recogepolvo y el filtro de salida de aire para garantizar la potencia de aspiración correcta.

Recomendamos que se utilicen accesorios originales con el logotipo de Miele en el embalaje. Solo así se optimizará la potencia del aspirador y se conseguirá el mejor resultado de limpieza.

Las bolsas recogepolvo con el logotipo de Miele en el embalaje no están hechas de papel ni materiales similares al papel y no tienen una placa de soporte de cartón. Gracias a ellas garantizamos su máxima seguridad y conservación.

Hay que tener en cuenta que la garantía no cubre las averías ni los daños causados en el aspirador por el uso de accesorios que no lleven el logotipo de Miele en el embalaje.

Fuentes de referencia para accesorios

Se pueden adquirir los accesorios originales de Miele en la tienda online de Miele, a través del Servicio Post-venta de Miele o en su distribuidor Miele.

Los accesorios originales de Miele se pueden reconocer por el logotipo de Miele en el embalaje.

Cada paquete de bolsas recogepolvo originales de Miele contiene 4 bolsas y un filtro de salida de aire AirClean. Los paquetes tamaño grande originales de Miele contienen 16 bolsas recogepolvo y 4 filtros de salida de aire AirClean.

Ver indicaciones sobre cómo se sustituye el filtro de salida de aire original de Miele en el capítulo «Accesorios disponibles», apartado «Filtros».

Indicación de sustitución de la bolsa recogepolvo (Imagen 23)

Sustituir la bolsa recogepolvo cuando se ilumine la indicación.

Los poros obstruidos reducen la potencia de aspiración del aspirador. Desechar toda la bolsa recogepolvo. No reutilizar las bolsas recogepolvo.

Para realizar la comprobación

- Acople el cepillo Universal conmutable.
- Conecte el aspirador y ajuste el selector a la máxima potencia de aspiración.
- Levante ligeramente el cepillo Universal del suelo.

Extraer la bolsa recogepolvo (Imagen 25)

- Presionar las teclas de desbloqueo situadas en los laterales del orificio de aspiración y extraerla. (Imagen 03)
- Pulsar la tecla de desbloqueo del tirador empotrado y levantar la tapa del interior del aspirador hasta que quede encajada. (Imagen 24)
- Levantar el soporte para la bolsa recogepolvo con una mano.
- Extraer de la bolsa recogepolvo tirando del mango con la otra mano. (Imagen 25)

El pestillo turquesa se levanta.

El pestillo turquesa evita que se cierre la tapa del interior del aspirador si no se ha colocado ninguna bolsa recogepolvo. No ejercer una fuerza excesiva.

Cómo colocar la bolsa recogepolvo (Imagen 26)

- Levantar el soporte para la bolsa recogepolvo con una mano.

- Introducir la bolsa recogepolvo nueva con la otra mano hasta el fondo. Dejar la bolsa recogepolvo nueva plegada tal y como se extrae del paquete.

Asegurarse de que la placa de soporte de la bolsa recogepolvo se introduce completamente en los dos lados de la guía (ver la lupa).

El pestillo turquesa se cierra hasta que encaja claramente.

- Cerrar la tapa del interior del aspirador hasta que encaje el pestillo y asegurarse de que la bolsa recogepolvo no queda atrapada.
- Introducir la apertura de aspiración en el orificio de aspiración del aspirador hasta percibir que encaje. Para lograrlo, introducir los dispositivos auxiliares de ambas piezas uno en el otro. (Imagen 02)

Iluminación de la indicación de sustitución del filtro de salida de aire (Imagen 27)

Sustituir el filtro de salida de aire cuando se ilumine la indicación de sustitución del filtro de salida de aire del aspirador. En ese momento, también se tendrá que comprobar el estado de suciedad del filtro protector del motor, ver el apartado «Limpiar el filtro protector del motor».

Se debe restablecer la indicación cada vez que se sustituya el filtro de salida del aire. Para ello, el aspirador debe estar conectado.

- Pulsar la tecla pedal + durante 3 segundos.

La indicación de servicio se apaga y se encuentra de nuevo en la posición inicial.

Solo se puede restablecer la indicación una vez que está iluminada, pero no antes.

Cambiar el filtro de salida de aire AirClean (Imagen 28–30)

Es imprescindible comprobar que solo hay un filtro de salida de aire colocado en el aspirador.

- Abrir la tapa del interior del aspirador. (Imagen 24)

En caso de utilizar un filtro de salida de aire AirClean Plus 50, Silence AirClean 50, Active AirClean 50 o HEPA AirClean 50, es imprescindible tener en cuenta el apartado «Sustitución del filtro de salida de aire».

- Desbloquear la rejilla del filtro hacia adelante y extraerla hacia arriba. (Imagen 28)
- Pulsar el desbloqueo de la rejilla del filtro y abrirla. (Imagen 29)
- Extraer el filtro de salida de aire AirClean usado por una de las dos superficies limpias.
- Encajar correctamente el filtro de salida de aire AirClean nuevo. (Imagen 29)
- Cerrar la rejilla del filtro hasta que encaje claramente.
- Colocar correctamente la rejilla del filtro hacia abajo. (Imagen 30)
- Presionar la rejilla del filtro por ambos lados hasta que quede bien encajada hacia atrás. (Imagen 30)

 Daños producidos por la suciedad en el interior del aspirador. Si la bolsa recogepolvo no está conectada, pueden entrar grandes cantidades de polvo en el interior del aspirador y dañar los componentes. Antes de cerrar la tapa del interior del aspirador, asegurarse de que la bolsa recogepolvo está correctamente colocada y el pestillo está cerrado.

- Cerrar la tapa del interior del aspirador hasta que encaje el pestillo y asegurarse de que la bolsa recogepolvo no queda atrapada.

Sustituir los filtros de salida de aire AirClean Plus 50, Silence AirClean 50, Active AirClean 50 y HEPA AirClean 50 (Imagen 31 + 32)

Es imprescindible comprobar que solo hay un filtro de salida de aire colocado en el aspirador.

- Abrir la tapa del interior del aspirador. (Imagen 24)

En caso de utilizar un filtro de salida de aire AirClean, es imprescindible tener en cuenta el apartado «Sustitución del filtro de salida de aire».

- Tirar hacia delante del filtro de salida de aire y extraerlo hacia arriba. (Imagen 31)
- Colocar correctamente el filtro nuevo hacia abajo y presionarlo hasta que quede encajado hacia atrás por ambos lados. (Imagen 32)

 Daños producidos por la suciedad en el interior del aspirador. Si la bolsa recogepolvo no está conectada, pueden entrar grandes cantidades de polvo en el interior del aspirador y dañar los componentes. Antes de cerrar la tapa del interior del aspirador, asegurarse de que la bolsa recogepolvo está correctamente colocada y el pestillo está cerrado.

- Cerrar la tapa del interior del aspirador hasta que encaje el pestillo y asegurarse de que la bolsa recogepolvo no queda atrapada.

Cambiar el filtro de salida de aire (Imagen 33)

Es imprescindible comprobar que solo hay un filtro de salida de aire colocado en el aspirador.

En función del modelo, se instala de serie uno de los siguientes filtros de salida de aire:

- a AirClean
- b AirClean Plus 50 (azul claro)
- c Silence AirClean 50 (gris)
- d Active AirClean 50 (negro)
- e HEPA AirClean 50 (blanco)

Al cambiar el tipo de filtro, obsérvese que

1. Si en vez de colocar un filtro de salida de aire **a** se coloca un filtro de salida de aire **b**, **c**, **d** o **e**, se debe extraer también la rejilla del filtro y colocar el filtro de salida de aire correspondiente.

2. Si en vez de colocar un filtro de salida **a**, es obligatorio colocarlo en una rejilla del filtro (Imagen 29), ver el capítulo «Accesorios opcionales», apartado «Filtro».

Limpiar el filtro protector del motor (Imagen 34 + 35)

- Abrir la tapa del interior del aspirador. (Imagen 24)
- Retirar la bolsa recogepolvo. (Imagen 25)
- Desbloquear el filtro protector del motor hacia delante y sacarlo del interior del aspirador hacia arriba. (Imagen 34)

 Daños producidos por una limpieza errónea.

El filtro protector del motor podría resultar dañado y perder efectividad.

No limpiar el filtro protector del motor con agua. No utilizar objetos puntiagudos ni con bordes afilados para limpiarlo.

- Limpiar el filtro protector del motor con un paño seco o con un cepillo para el polvo.
- Colocar correctamente las bisagras de la puerta del filtro protector del motor en los huecos del interior del aspirador y bloquear el filtro protector del motor hasta que quede encajado. (Imagen 35)
- Insertar la bolsa recogepolvo en el soporte hasta que el pestillo quede completamente cerrado. (Imagen 26)
- Cerrar la tapa del interior del aspirador hasta que encaje el pestillo y asegurarse de que la bolsa recogepolvo no queda atrapada.

Sustitución de los desprendedores de hilos (Imagen 36)

(no es posible en los modelos con cepillo universal FlexTeQ/AllFloor)

Es posible sustituir los desprendedores de hilos situados en la apertura de aspiración del cepillo universal. Será necesario sustituir los desprendedores de hilos cuando se detecte que están desgastados.

- Extraer los desprendedores de hilos de su alojamiento levantándolos. Para ello, utilizar p. ej. un destornillador.
- Sustituir los desprendedores de hilos por unos nuevos.

También puede obtener las piezas de recambio a través de su distribuidor Miele o el Servicio Post-venta de Miele.

Limpieza del aspirador y los accesorios

 Existe un peligro de descarga eléctrica debido a la tensión de red. Incluso cuando los aparatos están desconectados, continúa habiendo tensión de red.

Desconectar la clavija del enchufe antes de llevar a cabo cualquier tarea de limpieza.

 Existe un peligro de descarga eléctrica debido a la tensión de red. La humedad en el interior del aspirador podría dar lugar a descargas eléctricas.

No sumergir nunca ni el aspirador ni los accesorios en agua.

Utilizar un producto de limpieza de uso común para llevar a cabo el mantenimiento del aspirador y de sus accesorios.

 Daños causados por el uso de un producto para la limpieza inadecuado.

Todas las superficies son sensibles a los arañazos. Todas las superficies pueden desteñirse o modificarse si entran en contacto con un producto para la limpieza inadecuado.

No utilizar productos de limpieza abrasivos, limpia cristales, limpiadores multifunción ni productos para el mantenimiento que contengan aceites.

Limpieza del interior del aspirador

En caso necesario, es posible aspirar el interior del aspirador con un segundo aspirador o limpiarlo simplemente con un paño seco o un pincel.

Limpiar la parte inferior de la tapa del interior del aspirador.

Solucionar anomalías

La mayor parte de las anomalías que se producen en el día a día las puede solucionar usted mismo. De esta forma, se evita llamar al Servicio Post-venta, lo que ahorra tiempo y dinero.

En www.miele.com/service hay información para la solución de anomalías.

Las siguientes tablas ayudan a encontrar las causas de una anomalía o error y a corregirlas.



Peligro de descarga eléctrica debido a la tensión de red.

Incluso cuando los aparatos están desconectados, continúa habiendo tensión de red.

Desconecte la clavija de la base del enchufe antes de solucionar cualquier problema.

Problema	Causa y solución
<p>El aspirador se desconecta automáticamente.</p>	<p>Un limitador de temperatura desconecta el aspirador cuando se calienta excesivamente. Este tipo de anomalía se produce cuando, p. ej., un objeto aspirado obstruye los conductos de aspiración, la bolsa recogepolvo está llena o el filtro protector del motor/filtro de salida de aire están obstruidos.</p> <ul style="list-style-type: none"> ■ Desconectar el aspirador con la tecla pedal Conexión/desconexión ① y desenchufarlo de la red eléctrica. <p>Una vez solucionada la anomalía y transcurridos aprox. 20–30 minutos de espera, el aspirador se habrá enfriado lo suficiente y podrá volver a conectarse y utilizarse.</p>

Servicio Posventa

Consultar el apartado "Asistencia técnica Miele" de nuestra web, www.miele.es, para obtener información sobre la resolución de problemas y las piezas de repuesto de Miele.

Contacto en caso de anomalías

En caso de anomalías, que no pueda solucionar usted mismo, informe a su distribuidor Miele o al Servicio Post-venta de Miele.

Al final de este documento encontrará el número de teléfono del Servicio Post-venta de Miele.

Garantía

La duración de la garantía es de 3 años.

Encontrará más información en las condiciones de la garantía incluidas en el suministro.

Accesorios especiales (no incluidos)

Observar ante todo las instrucciones de limpieza y cuidados del fabricante del suelo.

Hay que tener en cuenta que la garantía no cubre las averías ni los daños causados en el aspirador por el uso de accesorios que no lleven el logo de Miele en el embalaje.

Se pueden pedir estos y otros productos interesantes a través de la tienda online de Miele, del Servicio técnico de Miele o de distribuidores Miele especializados.

Algunos modelos están equipados de serie con uno o varios de los siguientes accesorios.

Tobera universal / cepillos

Cepillo universal AllFloor (SBD AF)

Cepillo universal plano para aspirar por debajo de muebles muy planos. También es silencioso, ligero y destaca por recoger muy bien la suciedad gruesa.

Turbo-cepillo TurboTeQ (STB 305-3)

Para retirar fibras y cabellos de alfombras o felpudos de pelo corto.

Cepillo Parquet Twister con juntas rotatorias (SBB 300-3)

De cerdas naturales, para aspirar grandes superficies de suelos duros y pequeñas aberturas.

Cepillo Parquet Twister XL con juntas rotatorias (SBB 400-3)

De cerdas naturales, para aspirar rápidamente grandes superficies lisas de suelos duros y pequeñas aberturas.

Otros accesorios

TurboCepillo manual Turbo Mini (STB 101)

Para limpiar muebles tapizados, colchones o asientos de coches.

Cepillo Universal (SUB 20)

Para aspirar libros, estanterías y similares.

Cepillo para láminas / radiadores (SHB 30)

Para eliminar el polvo de los nervios de los radiadores, estanterías estrechas o ranuras.

Tobera para colchones (SMD 10)

Para aspirar cómodamente colchones y muebles tapizados y sus ranuras.

Tobera plana, 300 mm (SFD 10)

Tobera plana extralarga para eliminar el polvo de pliegues, ranuras y rincones.

Tobera plana, 560 mm (SFD 20)

Tobera flexible para aspirar en lugares de difícil acceso.

Tobera para tapicerías XL (SPD 20)

Tobera para tapicerías para aspirar el polvo de los muebles tapizados, colchones y cojines.

Filtro

Filtro de salida de aire AirClean Plus 50 (SF-AP 50)

Para un filtrado eficiente para aire ambiente especialmente limpio.

Filtro de salida de aire Silence AirClean 50 (SF-SA 50)

Para una reducción eficiente de los ruidos del aspirador.

Filtro de salida de aire Active AirClean 50 (SF-AA 50)

Para reducir sensiblemente los olores molestos. Ideal para hogares con mascotas o fumadores

Filtro de salida de aire HEPA AirClean 50 (SF-HA 50)

Para filtrar con eficiencia polvo fino y alérgenos. Ideal para alérgicos al polvo.

Rejilla de filtro

Se necesita, cuando se desea instalar un filtro de salida de aire AirClean en lugar de uno AirClean Plus, Silence AirClean, Active AirClean o HEPA AirClean.

Biztonsági utasítások és figyelmeztetések	77
Készülékleírás	82
Fenntarthatóság és környezetvédelem	84
Megjegyzés a 666/2013/EU rendelettel kapcsolatban	85
Ábra hivatkozások	86
Áttekintés	86
Mellékelt tartozékok	86
3D4U	86
Szimbólumok a kezelőpanelen	86
A porzsák cserekijelző működése	86
A kimeneti levegőszűrő cserekijelzőjének működése	87
Motorvédő szűrő	87
Üzembe helyezés	87
A szívótömlő csatlakoztatása	87
A szívótömlő levétele	87
A szívótömlő és a kézi fogantyú összeillesztése	87
A kézi fogantyú és a szívócső összeillesztése	87
A szívócső és az átkapcsolható padló szívófej összeillesztése	87
Kezelés	87
A teleszkópos cső beállítása	87
A padló szívófej beállítása	87
Lépcsőfokok porszívózása	88
A csatlakozókábel kihúzása	88
A csatlakozókábel felcsévézése	88
Be- és kikapcsolás	88
A szívóteljesítmény kiválasztása	88
Köztes szívóteljesítmény-fokozatok	88
A tartozékok kivétele	89
2 in 1 kárpit- és fugatisztító beállítása	89
Szívóecset alkalmazása az Eco Comfort fogantyún (modelltől függően)	89
Szívóecset alkalmazása a Comfort 2.0 fogantyún (modelltől függően)	89
Leállítás, szállítás és tárolás	90
Parkolórendszer a porszívózási szünetekhez	90
Parkolórendszer a tároláshoz	90
Tisztítás és ápolás	90
A tartozékok beszerzése	91
Porzsák cserekijelző	91
A porzsák kivétele	91
A porzsák behelyezése	91

hu - Tartalom

A kimeneti levegőszűrő cserekijelző világitani kezd	92
Az AirClean kimeneti levegőszűrő cseréje	92
A(z) AirClean Plus 50, a(z) Silence AirClean 50, a(z) Active AirClean 50 és a(z) HEPA AirClean 50 kimeneti levegőszűrő cseréje	93
A kimeneti levegőszűrő átalakítása	93
Motorvédő szűrő tisztítása	93
A szálemelő cseréje	94
A porszívó és tartozékainak tisztítása.....	94
Problémák elhárítása.....	95
Ügyfélszolgálat	96
Kapcsolatfelvétel üzemzavarok esetén	96
Garancia.....	96
Utólag vásárolható tartozékok	96

Ez a porszívó megfelel az előírt biztonsági előírásoknak. A nem rendeltetésszerű használat személyi sérülésekhez és anyagi károkhoz vezethet.

A porszívó első használata előtt olvassa el a használati útmutatót. Fontos útmutatásokat ad a porszívó biztonságára, használatára, kezelésére, valamint tisztítására és karbantartására vonatkozólag. Ezáltal megvédi önmagát és másokat, valamint elkerüli a károkat.

Az IEC 60335-1 normának megfelelően a Miele kifejezetten felhívja a figyelmet arra, hogy az „Üzembe helyezés” fejezetet, valamint a biztonsági utasításokat és figyelmeztetéseket feltétlenül olvassák el és tartsák be.

A Miele nem tehető felelőssé azokért a károkért, amelyek ezeknek az útmutatásoknak a figyelmen kívül hagyásából származnak.

Őrizze meg a használati útmutatót, és adja tovább az esetleges következő tulajdonosnak.

Használat után, tartozékcseré, tisztítás, karbantartás, valamint a problémák elhárítása előtt mindig kapcsolja ki a porszívót. Húzza ki a hálózati csatlakozót a dugaszolóaljzattól.

Rendeltetésszerű használat

- ▶ Ez a porszívó a háztartásban és a háztartáshoz hasonló környezetben történő használatra készült. Ez a porszívó nem alkalmas építkezéseken történő üzemeltetésre.
- ▶ A padló szívófej a szőnyegek, szőnyegpadlók és nem érzékeny kemény padlók porszívózására alkalmas.
- ▶ Ez a porszívó nem alkalmas a szabadban történő használatra.
- ▶ Ez a porszívó 4000 m-es tengerszint feletti magasságig történő használatra van kifejlesztve.

▶ A porszívót kizárólag száraz dolgok felszívására használja. Embereket és állatokat ne porszívózzon. Minden más felhasználási mód, átalakítás és módosítás meg nem engedett.

▶ Olyan személyeknek (beleértve a gyermekeket is), akik fizikai, érzékelési vagy értelmi képességeik, tapasztalatlanságuk, vagy tudatlanságuk miatt nincsenek abban az állapotban, hogy a porszívót biztonságosan kezelhetnék, nem szabad ezt a porszívót felelős személy felügyelete vagy útmutatása nélkül használni.

Gyermekek a háztartásban

▶ Fulladásveszély! A gyermekek játék közben a csomagolóanyagokat (pl. fólia) magukra tekerhetik, vagy a fejükre húzhatják és megfulladhatnak. A csomagolóanyagokat tartsa távol a gyermekektől.

▶ A nyolc év alatti gyermekeket tartsa távol a porszívótól kivéve, ha állandó felügyelet alatt állnak.

▶ Nyolc év feletti gyermekek csak akkor kezelhetik a porszívót felügyelet nélkül, ha elmagyarázták nekik a biztonságos kezelés módját. A gyermekeknek fel kell tudniuk ismerni és meg kell tudniuk érteni a helytelen kezelés lehetséges veszélyeit.

▶ Gyermekeknek nem szabad a porszívót felügyelet nélkül tisztítani vagy karbantartani.

▶ Ügyeljen azokra a gyermekekre, akik a porszívó közelében tartózkodnak. Soha ne hagyja a gyermekeket a porszívóval játszani.

Műszaki biztonság

▶ Használat előtt ellenőrizze a porszívót és az összes tartozék alkatrészt, hogy nincs-e rajtuk látható sérülés. A sérült porszívót és a sérült tartozékokat ne helyezze üzembe.

▶ Hasonlítsa össze a porszívó adattábláján (hálózati feszültség és frekvencia) lévő csatlakoztatási adatokat a táphálózat adataival. Ezeknek az adatoknak feltétlenül meg kell egyezniük. A porszívó változtatás nélkül használható 50 Hz vagy 60 Hz esetén.

▶ A hálózati dugaszolóaljzatot egy 16 A-es biztosítóval, vagy egy 10 A-es lomha biztosítóval kell biztosítani.

▶ Lehetséges az önálló vagy a hálózattal nem szinkronban álló energiaellátó rendszer időszakos vagy folyamatos üzemeltetése (például szigethálózatok, biztonsági tartalékrendszerek). Az üzemeltetés feltétele, hogy az energiaellátó rendszer megfeleljen az EN 50160 vagy hasonló szabvány előírásainak.

A házi elosztórendszerrel és ezzel a Miele termékkel kapcsolatban előírányzott óvintézkedéseket a működést és a működési módot tekintve sziget üzemben vagy a hálózattal nem szinkronban álló üzem esetén is biztosítani kell, illetve azonos intézkedésekkel kell helyettesíteni a telepítésnél. Mint például a VDE-AR-E 2510-2 aktuális kiadványában leírtak szerint.

▶ A garancia ideje alatt a porszívó javítását csak a Miele által meghatalmazott szakember végezheti, ellenkező esetben az ezt követő károknál nem érvényesíthető a garanciális igény.

▶ Ne használja a porszívót, ha a csatlakozókábel sérült. A sérült csatlakozókábelt csak a komplett kábeldobbal együtt cseréltesse ki. Biztonsági okokból a cserét csak a Miele engedélyével rendelkező szakember végezheti.

▶ Ne használja a csatlakozókábelt a porszívó húzására és a hálózati csatlakozót ne a csatlakozókábelnél fogva húzza ki a konnektorból. Ne húzza át a csatlakozókábel éles szegélyeken, és ne csípje be azt sehová. Kerülje a porszívónak a csatlakozókábelen történő gyakori áthúzását. Megsérülhet a csatlakozókábel, a hálózati dugvilla, valamint a dugaszoló aljzat és veszélyeztetheti az ön biztonságát.

▶ A javításokat csak a Miele által felhatalmazott szakemberrel végeztesse el. Szakszerűtlen javítások következtében a felhasználó komoly veszélyeknek lehet kitéve.

Szakszerű használat

▶ Ne használja a porszívót porzsák, motorvédő szűrő és kimeneti levegőszűrő nélkül.

▶ Ha nincs behelyezve porzsák, a porgyűjtő tér fedelét nem lehet lezárni. Ne alkalmazzon túlzott mértékű erőt.

▶ A porgyűjtő tér fedelének lezárása előtt minden alkalommal bizonyosodjon meg arról, hogy a porzsák egyértelműen a helyére kattant.

▶ Ne porszívózzon fel semmilyen égő, vagy izzó tárgyat, mint pl. cigarettát, vagy látszólag kialudt hamut, ill. szenet.

▶ Ne szívjon fel tonerport. A toner, amit pl. nyomtatóknál, vagy másológépeknél használnak, villamosan vezető lehet.

▶ Ne szívjon fel folyadékot és semmilyen nedves szennyeződést. A nedvesen tisztított vagy habbal beszórt szőnyegeket vagy padlószőnyeget a porszívózás előtt hagyja teljesen kiszáradni.

▶ Ne porszívózzon fel semmilyen gyúlékony, vagy robbanásveszélyes anyagot, vagy gázt, és ne porszívózzon olyan helyen, ahol ilyeneket raktároznak.

▶ Kerülje, hogy a szívóárammal a fej közelébe érjen.

Tisztítás

▶ Soha ne merítse vízbe a porszívót és a tartozékokat. A porszívót és a tartozékokat csak száraz vagy enyhén nedves kendővel tisztítsa.

Tartozékok és pótalkatrészek

- ▶ A Miele turbókefével történő porszívózás során ne fogja meg a forgó kefehengert.
- ▶ Ügyeljen arra, ha markolatra felhelyezett tartozék nélkül porszívózik, hogy a markolat ne sérüljön meg.
- ▶ Csak a csomagoláson Miele logóval ellátott porzsákat, szűrőt és eredeti tartozékot használjon. A gyártó csak ezeknél a termékeknél tudja garantálni a biztonságot.
- ▶ Csak eredeti tartozékok esetén garantálja a Miele, hogy a biztonsági követelményeket teljesíti. Hibás alkatrészeket csak eredeti alkatrészekre szabad kicserélni.

Szállítás

▶ A csomagolás megvédi a porszívót a szállítási sérülésektől. Javasoljuk, hogy a csomagolást szállítási célokra őrizze meg.

hu - Készülék-leírás

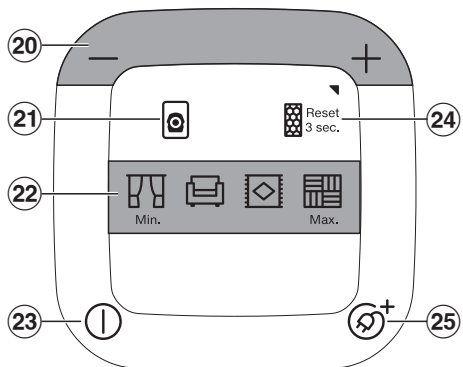
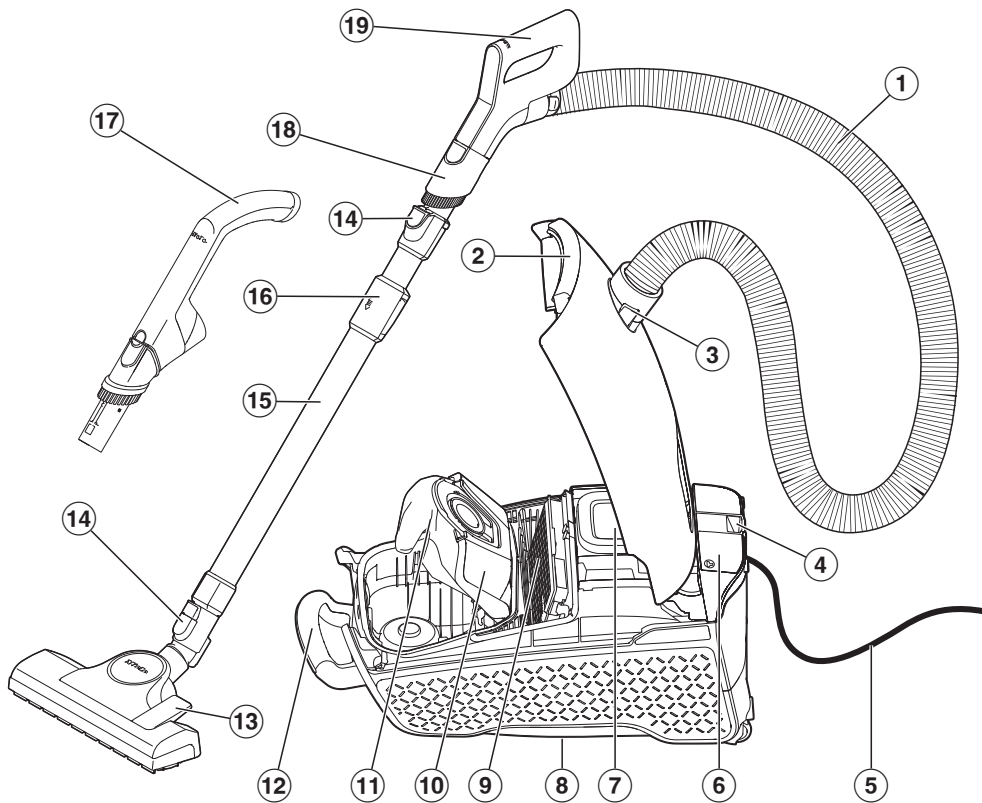

- ① Szívótömlő
- ② Kioldógomb a porgyűjtő tér fedeléhez
- ③ Szívócsonk
- ④ Parkolórendszer a porszívózási szünetekhez
- ⑤ Csatlakozókábel hálózati csatlakozóval
- ⑥ Tartozékkezesz 2 in 1 kárpit-és fugatisztítóhoz
- ⑦ Kezelőpanel
- ⑧ Parkolórendszer a tároláshoz (a porszívó alján)
- ⑨ Eredeti Miele kimeneti levegőszűrő*
- ⑩ Porzsáktartó
- ⑪ Eredeti Miele porzsák
- ⑫ Hordozó fogantyú
- ⑬ Padló szívófej*
- ⑭ Kioldógombok
- ⑮ Teleszkópos cső
- ⑯ A teleszkópos cső kioldó gombja
- ⑰ EcoComfort-kézi fogantyú*
- ⑱ Levehető szívóecset
- ⑲ Comfort fogantyú 2.0*
- ⑳ Lábgomb +/- a szívóteljesítmény beállításához
- ㉑ Porzsák cserekijelző
- ㉒ Teljesítményfokozatok
- ㉓ Be-/kikapcsoló lábgomb ①
- ㉔ Kimeneti levegőszűrő cserekijelző
- ㉕ Az automatikus kábel felcsévéző lábgombja ②*

* modelltől függően ezek a felszereltségi jellemzők az ön porszívójának kivitelénél eltérőek vagy hiányoznak.

A csomagolás ártalmatlanítása

A csomagolás a kezelést szolgálja, és megvédi a készüléket a szállítási sérülésektől. A csomagolóanyagokat környezetvédelmi és hulladékkezelés-technikai szempontok alapján választottuk ki, és általában újrahasznosíthatók.

A csomagolásnak az anyagkörforgásba való visszavezetése nyersanyagot takarít meg. Használja az újrafelhasználható anyagok anyagspecifikus gyűjtőhelyeit, és vegye igénybe az anyagspecifikus visszajuttatási lehetőségeket.

Javasoljuk, hogy őrizze meg a csomagolást szállítási célokra.

A porzsákok és szűrők ártalmatlanítása

A porzsákok és szűrők környezetbarát anyagokból készültek. A szűrőket a normál háztartási szemétbe dobhatja. Ez a porzsákra is vonatkozik, amennyiben nem tartalmaz a háztartási hulladékban tiltott szemetet.

A régi készülék ártalmatlanítása

Az elektromos és elektronikus készülékek számos értékes anyagot tartalmaznak. Ugyanakkor tartalmaznak olyan anyagokat, elegyeket és alkatrészeket is, amelyek működésükhöz és biztonságosságukhoz voltak szükségesek. A háztartási szemétbe kerülve, illetve nem szakszerű kezelés esetén ezek veszélyeztethetik az emberi egészséget és károsíthatják a környezetet. Ezért régi készülékét semmi esetre se dobja a háztartási szemétbe.



Helyette az önkormányzatoknál, a kereskedőknél vagy a Mielénél hivatalosan kijelölt, az elektromos és elektronikus készülékek ingyenes leadására és hasznosítására szolgáló gyűjtő- és visszavételi helyeket használja. Az esetlegesen az ártalmatlanítani kívánt régi készüléken maradt személyes adatok törléséért törvényileg ön felel. Önnek törvényi kötelessége, hogy a készülék által nem szorosan körülzárt, roncsolás nélkül kivehető elhasznált elemeket és akkumulátorokat, valamint lámpákat roncsolás nélkül vegye ki. Vigye el ezeket egy megfelelő gyűjtőhelyre, ahol ingyenesen leadhatja őket. Gondoskodjon arról, hogy a régi készülékét az elszállításig gyermekek elől biztosan elzárt helyen tárolják.

Megjegyzés a 666/2013/EU rendelettel kapcsolatban

Ez a porszívó háztartási porszívó, és a fent említett rendelet szerint univerzális porszívóként van besorolva.

Ez a használati útmutató és további adatok a Miele weboldaláról (www.miele.hu) tölthetők le.

A rendelet alapján kiszámított éves energiafogyasztás az indikatív, éves energiafogyasztást jelenti (kWh évente), amely 50 tisztítási cikluson alapul. A tényleges energiafogyasztás attól függ, hogy hogyan használják a porszívót.

Minden, a fent megnevezett rendeletben elvégzendő vizsgálatot és számítást az Európai Bizottság által 2014 szeptemberében a rendelethez kiadott útmutató figyelembe vételével, a következő, mindenkor érvényes harmonizált szabványok szerint végeztünk el:

- a) EN 60312-1 Vacuum cleaners for household use - Part 1: Dry vacuum cleaners - Methods for measuring the performance
- b) EN 60704-2-1 Household and similar electrical appliances - Test code for the determination of airborne acoustical noise - Part 2-1: Particular requirements for vacuum cleaners
- c) EN 60335-2-2 Household and similar electrical appliances - Safety - Part 2-2: Particular requirements for vacuum cleaner and water suction appliances

Nem minden, a porszívóhoz mellékelt padló szívófej és szívótartozék használható a szőnyegeknek vagy keménypadlóknak a rendeletben előírt intenzív tisztításához. Az értékek kiszámításához az alábbi padló szívófejet és beállítást használtuk:

Az energiafogyasztáshoz, valamint a szőnyeg és a keménypadló tisztítási hatékonysági osztályához, továbbá a zajkibocsátási értékhez szőnyegen az átkapcsolható padló szívófejet használtuk behúzott sörtékkel (nyomja meg a  láb-gombot).

A rendelet alapján kiszámított adatok kizárólag a padló szívófejnek a különböző padlóburkolatok tekintetében itt megadott kombinációira és beállításaira vonatkoznak.

Minden méréshez kizárólag eredeti Miele porzsákot, motorvédő szűrőt és kimeneti levegőszűrőt használtunk.

Ábra hivatkozások

Az egyes fejezetekben megadott ábrákat ennek a használati utasításnak a végén, a kihajtható oldalakon találja.

Áttekintés

Ez a porszívó szőnyegek, padlószőnyegek és nem érzékeny keménypadlók napi porszívózására alkalmas.

A Miele padlóápolási szortiment számos speciális felhasználáshoz kínál megfelelő tartozékokat (lásd „Utólag vásárolható tartozékok” fejezet).

Egyes modellek gyárilag turbókefével vannak felszerelve, amelyek nem szerepelnek az ábrán.

Ezekhez a turbókefékhez külön használati útmutató van mellékelve.

Mellékelt tartozékok (01. ábra)

① Szívóecset

Nem érzékeny felületek porszívózásához, pl. billentyűzetek porszívózásához, vagy morzsa felszívására alkalmas.

A szívóecset kivehető, és a szívócsőre helyezve a nehezen hozzáférhető területek porszívózásához használható.

② 2 in 1 kárpit- és fugatisztító

Ráncok, fugák és sarkok, valamint kárpitozott bútorok, matracok, párnák, függönyök stb. kiporszívózására.

3D4U

A 3D4U-val a Miele ingyenes tartozékokat kínál önnek letöltéshez a 3D-nyomatató számára (<https://www.miele.hu/c/alkatreszek-es-tartozekok-24.htm>).

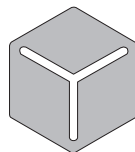

3 D 4 U

Szimbólumok a kezelőpanelen

A porszívón a teljesítményfokozatokhoz piktogramokat rendeltek, amelyek példaként mutatják, hogy az adott teljesítményfokozat mire ajánlott.

	Függönyök, textíliák
	Kárpitozott bútorok, párnák
	Értékes velúrszőnyegek, kis szőnyegek és futószőnyegek
	Keménypadlók, erősen szennyezett szőnyegek és padlószőnyegek

További szimbólumok a kezeléshez és működéshez:

-	Szívóteljesítmény csökkentése
+	Szívóteljesítmény növelése
	Porzsák cserekijelző
	Kimeneti levegőszűrő cserekijelző
	Bekapcsolás/kikapcsolás
	Automatikus kábelvisszahúzás

A porzsák cserekijelző működése

A kijelző működése vegyes porra van beállítva: por, haj, szálak, szőnyegbolyhok, homok stb.

Ha sok finom port porszívóz, pl. kőtörmelék, homok, esetleg gipsz vagy liszt, a porzsák pórusai nagyon hamar eltömődnek.

A kijelző „tele“ jelzést mutat, akkor is, ha a porzsák még nincs tele. A porzsákat ilyenkor ki kell cserélni.

Ha azonban sok haját, szőnyeg-, gyapjúbolyhot, stb. szív fel, akkor a porzsákcsere kijelző csak akkor reagál, ha a porzsák már tömötten tele van.

A kimeneti levegőszűrő cserekijelzőjének működése

A kimeneti levegőszűrő cserekijelzője kb. 50 üzemóra után világítani kezd, ami kb. egy éves átlagos használatnak felel meg. Cserélje ki a kimeneti levegőszűrőt, ha a kijelző világít a porszívón. Ekkor ellenőrizze a motorvédő szűrő szennyezettségi állapotát is.

A kijelzőt a kimeneti levegőszűrő minden cseréje és a motorvédő szűrő esetlegesen szükséges tisztítása után mindig vissza kell állítani. Ehhez kérjük olvassa el a „Tisztítás és ápolás“ című fejezet „A kimeneti levegőszűrő cserekijelzője“ című részét.

Motorvédő szűrő

Porszívója gyárilag Lifetime-motorvédő szűrővel van felszerelve. A porszívó teljes élettartama alatt nem kell cserélni.

Üzembe helyezés

A szívótömlő csatlakoztatása (02. ábra)

- Tolja be a szívócsonkot úgy, hogy az egyértelműen a helyére kattanjon a porszívó szívónyílásában. Ehhez csúsztassa egymásba a két rész vezetőelemét.

A szívótömlő levétele (03. ábra)

- Nyomja meg kétoldalt a kioldógombokat a szívócsonknál, és húzza ki azt a szívónyílásból.

A szívótömlő és a kézi fogantyú összeillesztése (04. ábra)

- Dugja be a szívótömlő csatlakozó-csonkját úgy, hogy az egyértelműen a helyére kattanjon a kézi fogantyúban.

A kézi fogantyú és a szívócső összeillesztése (05. ábra)

- Dugja be a kézi fogantyút a jól érzékelhető kattanásig a szívócsőbe. Ehhez csúsztassa egymásba a két rész vezetőelemét.
- Nyomja meg a kioldógombot, ha a részeket el akarja egymástól választani, és enyhe csavarással húzza ki a kézi fogantyút a szívócsőből.

A szívócső és az átkapcsolható padló szívófej összeillesztése (06. ábra)

- Helyezze fel a szívócsövet balra és jobbra forgatva a padló szívófejre a jól érzékelhető kattanásig.
- Nyomja meg a kioldógombot, ha a részeket el akarja egymástól választani, és enyhe csavarással húzza ki a szívócsövet a padló szívófejből.

Kezelés

A teleszkópos cső beállítása (07. ábra)

A teleszkópos cső két egymásba helyezett csőrészből áll, amelyet porszívózás-hoz az adott legkényelmesebb hosszra széthúzhat.

- Fogja meg a kioldót, és állítsa be a teleszkópos csövet a kívánt hosszúságra.

A padló szívófej beállítása (08. + 09. ábra)

Modelltől függően porszívója az ábrázolt padló szívófejek egyikével van felszerelve.

Elsősorban a saját padlóburkolata gyártójának tisztítási és ápolási utasításait vegye figyelembe.

A nem érzékeny, sík, kemény padlókat és a fugákkal rendelkező padlókat kiálló sörtéssel porszívózza:

- Nyomja meg a(z)  lábgombot.

A szőnyegeket és padlószőnyegeket besüllyesztett sörtéssel porszívózza:

- Nyomja meg a(z)  lábgombot.

Ha a padló szívófej tolásához szükséges erőt túl nagynak találja, akkor csökkentse a szívóteljesítményt, amíg a padló szívófej könnyen tolatóvá válik (lásd a „Szívóteljesítmény kiválasztása“ fejezetet).

Lépcsőfokok porszívózása (10. ábra)

 Lezuhanó porszívó miatti sérülésveszély.

A lépcsőről lezuhanó porszívó sérülést okozhat önnek vagy másoknak.

A lépcsőket mindig letről felfelé porszívózza.

Az átkapcsolható padló szívófej lépcsők porszívózására is használható.

A csatlakozókábel kihúzása (11. ábra)

- Húzza ki a csatlakozókábelt a kívánt hosszúságra.
- Dugja be a hálózati csatlakozót a dugaszolóaljzatba.

 Túlhevülés miatti károk.

Hosszabb ideig tartó használat esetén túlmelegedhet a csatlakozókábel. 30 percnél hosszabb használat esetén teljesen húzza ki a csatlakozókábelt.

A csatlakozókábel felcsévélése (12. ábra)

- Húzza ki a hálózati csatlakozót a dugaszolóaljzatból.
- Röviden lépjen rá a kábelvisszahúzás lábgombjára.

A készülék teljesen felcsévéli a csatlakozókábelt.

A kábelvisszahúzást egy tetszőleges helyen megszakíthatja.

- Feltekerés közben röviden húzza meg a kábelt.

Be- és kikapcsolás (13. ábra)

- Lépjen rá a Be/Ki lábgombra .

A szívóteljesítmény kiválasztása (14. ábra)

A porszívó szívóteljesítményét a porszívózási situációhoz igazíthatja. A szívóteljesítmény csökkentésével jelentősen csökkenti a padló szívófej tolóerejét.

A kiválasztott teljesítményfokozat világít.

Az első üzembe helyezéskor a porszívó a legnagyobb teljesítményfokozaton kapcsol be.

A következő használatától kezdve a porszívó az utoljára kiválasztott teljesítményfokozaton kapcsol be.

- Nyomja meg a + lábgombot, ha magasabb szívóteljesítményt kíván.
- Nyomja meg a - lábgombot, ha kisebb szívóteljesítményt kíván.

Köztes szívóteljesítmény-fokozatok

Az előre megadott teljesítményfokozatokon kívül egyénileg beállíthatja porszívója szívóteljesítményét a kívánt szívóteljesítményre.

A szívóteljesítmény egyéni igényekhez való igazításához a következőképpen járjon el:

- Tartsa lenyomva a + vagy - láb gombot.

Az aktuálisan kiválasztott teljesítményfokozat elkezd villogni.

- Tartsa nyomva a + vagy - láb gombot, amíg a kívánt szívóteljesítményt el nem éri. Az előre beállított teljesítményfokozat szimbóluma, amely a legközelebb van a közbenső szívóteljesítményszinthez, ennek megfelelően villog.

- Engedje el a láb gombot.

Ha 5 másodpercnél tovább nem használja a láb gombot, a következő magasabb/alacsonyabb megadott teljesítményfokozat kerül mentésre.

A következő használatkor a porszívó a mentett köztes teljesítményfokozatban kapcsol be. A megadott 4 teljesítményfokozat egyikének kiválasztásával törli a mentést.

A tartozékok kivétele (15. ábra)

- Nyomja meg a tartozékrekeszen lévő jelölést

A tartozékrekesz kinyílik.

- Vegye ki a kombinált kárpit- és fugatisztítót.
- A fedél rányomásával zárja le a tartozékrekeszt.

2 in 1 kárpit-és fugatisztító beállítása

Porszívója alapfelszereltségként kombinált kárpit- és fugatisztítóval van felszerelve.

Fugatisztító (16. ábra)

A tartozékrekeszből történő kivétel után a 2 in 1 kárpit- és fugatisztító alkalmas részek, fugák és sarkok kiporszívózásához.

Kárpit szívófej(16. ábra)

- Nyomja meg a 2 in 1 kárpit- és fugatisztító kioldó gombját és forgassa a kárpit szívófejet a vezetőben addig, amíg érezhetően bepattan.
- Nyomja meg a kioldógombot a porszívózási folyamat befejezése után és forgassa vissza a kiindulási helyzetbe a kárpit szívófejet. Forgassa a 2 in 1 kárpit- és fugatisztítót addig, ameddig a kioldógomb érezhetően bepattan.

Szívóecset alkalmazása az Eco Comfort fogantyún (modelltől függően) (17. ábra)

- Nyomja meg a szívóecset kioldó gombját, és tolja előre, amíg érezhetően be nem pattan.
- Nyomja meg a kioldógombot a porszívózási folyamat befejezése után, és tolja vissza a szívóecsetet a kiindulási helyzetébe, amíg érezhetően be nem pattan.

Szívóecset alkalmazása a Comfort 2.0 fogantyún (modelltől függően)

- Nyomja meg a szívóecset kioldó gombját, és tolja előre, amíg érezhetően be nem pattan. (18. ábra)
- Nyomja meg a kioldó gombot, és fordítsa a szívóecsetet oldalra.(19. ábra)
- Tolja át a szívóecsetet a vezetőkön lefelé, amíg a szívóecset le nem válik a kézi fogantyúról. (19. ábra)
- Helyezze a szívóecsetet a szívócsőre, amíg érezhetően be nem pattan. (20. ábra)

A porszívózási folyamat befejezése után

- Nyomja meg a kioldógombot, és húzza le a szívóecsetet a szívócsőről.
- Tolja vissza a szívóecsetet a Comfort-kézi fogantyú 2.0-ra, amíg érezhetően nem pattan.
- Tolja a szívóecsetet kiindulási helyzetbe ahhoz, hogy a kézi fogantyút ismét a szívócsőbe lehessen helyezni.

Leállítás, szállítás és tárolás

Parkolórendszer a porszívózási szünetekhez (21. ábra)

Rövid porszívózási szünetekben a szívócsövet a szívóelőtéttel együtt kényelmesen leállíthatja a porszívón.

 Sérülésveszély a felboruló porszívó miatt.

Ne használja a parkolórendszert, ha a porszívó ferde felületen, pl. egy rámpán van.

- Dugja a szívófejet a parkolóbütyökkel a parkolórendszerbe.

Parkolórendszer a tároláshoz (22. ábra)

A szállításhoz és tároláshoz a szívócsövet a szívófejjel együtt kényelmesen leállíthatja a porszívón.

 A hálózati feszültség áramütést okozhat.

A kikapcsolt porszívó hálózati feszültség alatt áll.

Minden használat után kapcsolja ki a porszívót. Húzza ki a hálózati csatlakozót a dugaszolóaljzatból.

- Állítsa fel függőlegesen a porszívót.

- Tolja össze teljesen a teleszkópos cső részeit.

- Dugja a szívóelőtétet a parkolóbütyökkel felülről a szívócsőtartóba a porszívó alján.

Így kényelmesen viheti vagy helyezheti el tárolás céljából a porszívót.

Tisztítás és ápolás

 A hálózati feszültség áramütést okozhat.

A kikapcsolt porszívó hálózati feszültség alatt áll.

Minden tisztítás és karbantartás előtt húzza ki a hálózati csatlakozót a dugaszolóaljzatból.

A Miele szűrőrendszer három tartozékból áll:

- Eredeti Miele porzsák (**TU** típus)
- Eredeti Miele kimeneti levegőszűrő
- Motorvédő szűrő

A porszívó kifogástalan szívóteljesítményének biztosítására a porzsákat és a kimeneti levegőszűrőt időről időre ki kell cserélni.

Javasoljuk, hogy a csomagoláson Miele logóval ellátott, eredeti tartozékokat használjon. Ekkor biztos lehet benne, hogy a porszívó szívóteljesítményét optimálisan tudja kihasználni, és a lehető legjobb tisztítóhatást érheti el.

A csomagoláson Miele logóval ellátott porzsákok nem papírból vagy papírhoz hasonló anyagból készülnek, és a tartólapjuk sem kartonból készül. Ezáltal különösen nagy tartósság és biztonság érhető el.

Kérjük, vegye figyelembe, hogy a porszívó azon üzemzavaraira és károsodásaira, amelyek a csomagoláson Miele logóval nem ellátott tartozékok használatára vezethetők vissza, a porszívó garanciája nem terjed ki.

A tartozékok beszerzése

Az eredeti Miele tartozékokat beszerezheti a Miele Ügyfélszolgálatánál, Miele szaktereskedőnél, vagy a Miele webshopban.

Az eredeti Miele tartozékokat a csomagoláson található Miele logóról ismerheti fel.

Minden Original Miele porzsák-csomag 4 porzsákot és egy AirClean levegőszűrőt tartalmaz. Az Original Miele nagy ki-szerelésű csomagok 16 porzsákot és 4 AirClean levegőszűrőt tartalmaznak.

Az Original Miele kimeneti levegőszűrők utólagos vásárlásához a kereskedelmi megnevezéseket az „Utólag megvásárolható tartozékok” fejezet „Szűrő” részében találja.

Porzsák cserekijelző(23. ábra)

Ha a porzsák cserekijelzője világitani kezd, cserélje ki a porzsákot.

Az eltömődött pórusok csökkentik a porszívó szívóteljesítményét. Ártalmatlanítsa a teli porzsákot. Ne használja fel többször a porzsákot.

Az ellenőrzéshez

- Csatolja fel az átkapcsolható padló szívófejet.
- Kapcsolja be a porszívót és állítsa be a maximális szívóteljesítményt.
- Kissé emelje el a padló szívófejet a padlótól.

A porzsák kivétele (25. ábra)

- Nyomja meg a szívócsonknál oldalt lévő kioldógombot, és húzza ki a szívócsonkot a szívónyílásból. (03. ábra)
- Nyomja meg a fogantyúmélyedésben lévő kioldógombot, és kattanásig hajtassa fel a porgyűjtő tér fedelét. (24. ábra)
- Emelje meg a porzsáktartót egy kézzel.
- A másik kézzel a fogójánál fogva húzza ki a porzsákot. (25. ábra)

A türkiz zárókilincs megemelkedik.

A türkiz zárókilincs megakadályozza, hogy a porgyűjtő tér fedele bezáruljon, ha nincs porzsák behelyezve. Ne alkalmazzon túlzott mértékű erőt.

A porzsák behelyezése (26. ábra)

- Emelje meg a porzsáktartót egy kézzel.
- Helyezze az új porzsákot a másik kézzel ütközésig a felhajtott porzsáktartóba. Eközben hagyja a porzsákot összehajtván, úgy, ahogyan a csomagolásból kivette.

Ügyeljen arra, hogy a porzsák tartólapja mindkét oldalon teljesen illeszkedjen a megvezetésbe (lásd a nagyítót).

A türkiz zárókilincs érzékelhető reteszlelssel lezár.

- Zárja le a porgyűjtő tér fedelét úgy, hogy a retesz a helyére kattanjon, és ügyeljen arra, hogy közben ne csípdjön be a porzsák.
- Tolja be a szívócsonkot úgy, hogy az egyértelműen a helyére kattanjon a porszívó szívónyílásában. Ehhez csúsztassa egymásba a két rész vezetőelemét. (02. ábra)

A kimeneti levegőszűrő cserekijelző világitani kezd (27. ábra)

Cserélje ki a kimeneti levegőszűrőt, ha kimeneti levegőszűrőt cserekijelzője világit a porszívón. Ekkor ellenőrizni kell a motorvédő szűrő szennyezettségi állapotát is, lásd a „Motorvédő szűrő tisztítása” részt.

A kijelzőt a kimeneti levegőszűrő cseréjekor mindig vissza kell állítani. Ehhez bekapcsolt állapotban kell lennie a porszívónak.

- Nyomja le a + lábgombot 3 másodpercig.

A szervizkijelző kialszik és újra kiindulási helyzetben van.

A kijelző visszaállítása csak akkor lehetséges, ha a kijelző már világit, de addig nem.

Az AirClean kimeneti levegőszűrő cseréje (28–30. ábra)

Ügyeljen arra, hogy mindig csak egy kimeneti levegőszűrő legyen behelyezve.

- Nyissa ki a porgyűjtő tér fedelét. (24. ábra)

Ha AirClean Plus 50, Silence AirClean 50, Active AirClean 50 vagy HEPA AirClean 50 kimeneti levegőszűrőt szeretne behelyezni, akkor feltétlenül vegye figyelembe „A kimeneti levegőszűrő átalakítása” c. fejezetet.

- Nyissa ki a szűrőrácscot előrefelé, és vegye ki a szűrőrácscot felfelé. (28. ábra)
- Nyomja össze a szűrőrács reteszelését, és kattanjon nyissa ki a szűrőrácscot. (29. ábra)
- A használt AirClean kimeneti levegőszűrőt a két tiszta higiénikus felület egyikénél fogva vegye ki.
- Helyezze be az új AirClean kimeneti levegőszűrőt úgy, hogy az tökéletesen illeszkedjen. (29. ábra)
- Zárja a szűrőrácscot az érzékelhető reteszeldőségig.
- Pontosan helyezze be a szűrőrácscot lefelé. (30. ábra)
- Nyomja a szűrőrácscot mindkét oldalon az érzékelhető reteszeldőségig hátrafelé. (30. ábra)

⚠ Anyagi kár veszélye a porgyűjtő tartály szennyezettsége miatt.

Ha a porzsák nincs megfelelően a helyére kattintva, nagy mennyiségű por juthat a porgyűjtő tartályba, ami kárt tehet az alkatrészekben.

A porgyűjtő tér fedelének lezárása előtt minden alkalommal bizonyosodjon meg arról, hogy a porzsák a helyén van, és a zárókilincs le van zárva.

- Zárja le a porgyűjtő tér fedelét úgy, hogy a retesz a helyére kattanjon, és ügyeljen arra, hogy közben ne csípdjön be a porzsák.

A(z) AirClean Plus 50, a(z) Silence AirClean 50, a(z) Active AirClean 50 és a(z) HEPA AirClean 50 kimeneti levegőszűrő cseréje (31. + 32. ábra)

Ügyeljen arra, hogy mindig csak egy kimeneti levegőszűrő legyen behelyezve.

- Nyissa ki a porgyűjtő tér fedelét. (24. ábra)

Ha AirClean kimeneti levegőszűrőt szeretne behelyezni, akkor feltétlenül vegye figyelembe a „A kimeneti levegőszűrő átalakítása“ c. fejezetet.

- Húzza előre a kimeneti levegőszűrőt és vegye ki felfelé. (31. ábra)
- Pontosan illesztve helyezze be lefelé az új kimeneti levegőszűrőt és bekattanásig mindkét oldalon tolja hátra. (32. ábra)

 Anyagi kár veszélye a porgyűjtő tartály szennyezettsége miatt.

Ha a porzsák nincs megfelelően a helyére kattintva, nagy mennyiségű por juthat a porgyűjtő tartályba, ami kárt tehet az alkatrészekben.

A porgyűjtő tér fedelének lezárása előtt minden alkalommal bizonyosodjon meg arról, hogy a porzsák a helyén van, és a zárókilincs le van zárva.

- Zárja le a porgyűjtő tér fedelét úgy, hogy a retesz a helyére kattanjon, és ügyeljen arra, hogy közben ne csípdjön be a porzsák.

A kimeneti levegőszűrő átalakítása (33. ábra)

Ügyeljen arra, hogy mindig csak egy kimeneti levegőszűrő legyen behelyezve.

Modelltől függően alapfelszereltségként a következő kimeneti levegőszűrők egyike van behelyezve:

- a AirClean
- b AirClean Plus 50 (világoskék)
- c Silence AirClean 50 (szürke)
- d Active AirClean 50 (fekete)
- e HEPA AirClean 50 (fehér)

Tudnivalók az átálláshoz

1. Ha az **a** típusú kimeneti levegőszűrő helyett **b, c, d** vagy **e** típusú kimeneti levegőszűrőt helyez be, akkor a szűrőrácsot is ki kell vennie, hogy behelyezhesse a megfelelő új kimeneti levegőszűrőt.
2. Ha a **b, c, d** vagy **e** típusú kimeneti levegőszűrő helyett **a** típusú kimeneti levegőszűrőt helyez be, akkor ezt a kimeneti levegőszűrőt feltétlenül szűrőrácsba* kell behelyeznie (29. ábra), lásd az „Utólag vásárolható tartozékok“, fejezet „Szűrő“ című részt.

Motorvédő szűrő tisztítása (34. + 35. ábra)

- Nyissa ki a porgyűjtő tér fedelét. (24. ábra)
- Vegye ki a porzsákat. (25. ábra)
- Oldja ki a motorvédő szűrőt előrefelé és vegye ki felfelé a porgyűjtő tartályból. (34. ábra)

 Tisztítási hibák okozta károk.

A motorvédő szűrő megsérülhet, és elveszítheti a hatását.

Ne tisztítsa a motorvédő szűrőt vízzel. A tisztításhoz ne használjon éles vagy hegyes tárgyakat.

- Tisztítsa meg a motorvédő szűrőt egy száraz porronggyal vagy porecsettel.
- Helyezze a motorvédő szűrő zsanérja-it pontosan illeszkedve a porgyűjtő tartály zsanérmélyedéseibe, amíg az be nem pattan a helyére. (35. ábra)
- Helyezze a porzsákat a porzsáktartóba, míg a zárókilincs teljesen le nem zárul. (26. ábra)
- Zárja le a porgyűjtő tér fedelét úgy, hogy a retesz a helyére kattanjon, és ügyeljen arra, hogy eközben ne csípdjön be a porzsák.

A szálemelő cseréje (36. ábra)

(nem lehetséges a FlexTeQ/AllFloor padló szívófejjel rendelkező modelleknél)

A szálemelők a padló szívófej szájnnyílásánál cserélhetők. Cserélje ki a száleme-lőket, ha az anyag elkopott.

- Emelje ki a szálemelőket a rögzítho-sítékokból. Ehhez használjon pl. lapos csavarhúzó-t.
- Cserélje a szálemelőket új száleme-lőkre.

Alkatrészeket a Miele szakkereskedőjénél, vagy a Miele gyári Ügyfélszolgálatán keresztül vásárolhat.

A porszívó és tartozékainak tisztítása

 A hálózati feszültség áramütést okozhat.

A kikapcsolt porszívó hálózati feszültség alatt áll.

Minden tisztítás előtt húzza ki a hálózati csatlakozót a dugaszolóaljzatból.

 A hálózati feszültség áramütést okozhat.

A porszívóba jutó nedvesség az áramütés veszélyét hordozza magában. Soha ne merítse vízbe a porszívót.

A porszívót és annak minden műanyag tartozékát egy kereskedelemben beszerezhető műanyagtisztítóval ápolhatja.

 A nem megfelelő tisztítószer-ek károsíthatják a felületet.

Minden felület érzékeny a karcolásra. Minden felület elszíneződhet vagy megváltozhat, ha nem megfelelő tisztítószerekkel kerül érintkezésbe.

Ne használjon súrolószert, üvegtisztítót vagy univerzális tisztítószert, sem olajtartalmú ápolószert.

A porgyűjtő tér tisztítása

A porgyűjtő teret egy másik porszívóval porszívózza ki, vagy tisztítsa meg egy száraz portörölő ronggyal vagy porecsettel.

A porgyűjtő tartály fedelének alsó felét is tisztítsa meg.

Problémák elhárítása

A legtöbb üzemzavart és hibát, amelyek a napi üzemeltetés során felléphetnek, saját maga is el tudja hárítani. Sok esetben időt és költséget takaríthat meg, mivel nem kell hívnia az ügyfélszolgálatot.

A www.miele.com/service oldalon tájékozódhat a hibák önálló elhárításának módjáról.

A következő táblázatok segítenek önnek abban, hogy megtalálja az üzemzavar vagy a hiba okát, és elhárítsa azt.

 A hálózati feszültség áramütést okozhat.

A kikapcsolt porszívó hálózati feszültség alatt áll.

Minden hibaelhárítás előtt húzza ki a hálózati csatlakozót a dugaszolóaljzatból.

Probléma	Ok és elhárítás
A porszívó magától kikapcsol.	<p>Egy hőmérséklet-határoló kikapcsolja a porszívót, ha az túlságosan felmelegszik.</p> <p>A hiba akkor jelentkezik, ha pl. egy nagy felszívott tárgy a szívóutakat eltömíti vagy a porzsák tele van, ill. a finom por miatt nem légáteresztő vagy erősen elszennyeződött a motorvédő szűrő/kimeneti levegőszűrő.</p> <p>■ Kapcsolja ki a porszívót a Be/Ki  láb gombbal, és húzza ki a hálózati csatlakozót a csatlakozóaljzatból.</p> <p>A hiba okának elhárítása és kb. 20–30 perces várakozási idő után a porszívó annyira lehűl, hogy ismét bekapcsolhatóvá és használhatóvá válik.</p>

Ügyfélszolgálat

A www.miele.hu/service weboldalon tájékozódhat a hibák önálló elhárításának módjáról és a Miele alkatrészekről.

Kapcsolatfelvétel üzemzavarok esetén

Az olyan meghibásodások esetén, amelyet saját maga nem tud elhárítani, kérjük értesítse a Miele szakkereskedőjét vagy a Miele Ügyfélszolgálatát.

A Miele Ügyfélszolgálatának elérhető ségeit ennek a dokumentumnak a végén találja.

Garancia

A garancia idő 2 év.

További információkat a mellékelt garancia feltételekben talál.

Utólag vásárolható tartozékok

Elsősorban a saját padlóburkolata gyártójának tisztítási és ápolási utasításait vegye figyelembe.

Kérjük, vegye figyelembe, hogy a porszívó azon üzemzavaraira és károsodásaira, amelyek a csomagoláson Miele logóval nem ellátott tartozékok használatára vezethetők vissza, a porszívó garanciája nem terjed ki.

Ezeket a termékeket és még sok más terméket a Miele webshopban, a Miele ügyfélszolgálatánál vagy a Miele szakkereskedőknél szerezheti be.

Egyes modelleket már gyárilag felszerelték a következő tartozékok közül legalább egyvel.

Padló szívófejek/ -kefék

AllFloor padló szívófej (SBD AF)

Lapos padló szívófej az alacsony lábú bútorok alatt történő porszívózáshoz. Különösen halk, könnyű, és kiválóan felszedi a nagyobb szennyeződések.

Turbo TeQ turbókefe (STB 305-3)

Rövid szálas textilburkolatokról szövet-szálak és hajszálak felszedéséhez

Parquet Twister XL forgócsuklós padlókefe (SBB 300-3)

Természetes sörtével, sík keménypadló felületek és kisebb beugrók porszívózásához.

Parquet Twister XL forgócsuklós padlókefe (SBB 400-3)

Természetes sörtével, nagyfelületű, sík keménypadlók és kisebb beugrók gyors porszívózásához.

Egyéb tartozékok

Turbo Mini (STB 101) kézi turbókefe

Kárpitozott bútorok, matracok, vagy autótülések keféző porszívózásához.

Univerzális kefe (SUB 20)

Könyvek, állványpolcok és hasonlók porszívózásához.

Lamella- / fűtőtest kefe (SHB 30)

Fűtőtestbordák, keskeny polcok vagy fugák portalanításához.

Matrac szívófej (SMD 10)

Matracok és kárpitozott bútorok, és ezek hézagainak kényelmes porszívózásához.

Rés szívófej, 300 mm (SFD 10)

Különösen hosszú rés szívófej rések, fugák és sarkok porszívózásához.

Rés szívófej, 560 mm (SFD 20)

Rugalmas rés szívófej nehezen hozzáférhető helyek kiporszívózásához.

XL kárpitszívófej (SPD 20)

Széles kárpitszívófej kárpitozott bútorok, matracok és párnák porszívózásához.

Szűrők

AirClean Plus 50 levegőszűrő (SF-AP 50)

A hatékony szűréshez a helyiség különösen tiszta levegőjéért.

Active AirClean 50 levegőszűrő (SF-AA 50)

A zavaró szagok jelentős csökkentéséhez. Ideális háziállattartó és dohányzó háztartásokban.

HEPA AirClean 50 levegőszűrő (SF-HA 50)

A finom por és az allergének hatékony szűréséhez. Ideális házi por allergiában szenvedőknek.

Szűrőrács

A szűrőrácsra akkor van szüksége, ha egy Silence AirClean, AirClean Plus, Active AirClean vagy HEPA AirClean helyett egy AirClean levegőszűrőt szeretne betenni.

pl - Spis treści

Wskazówki bezpieczeństwa i ostrzeżenia	100
Odpowiedzialność i ochrona środowiska naturalnego	105
Opis urządzenia	106
Uwagi do rozporządzenia Komisji (UE) nr 666/2013	108
Odesłania do ilustracji	108
Wprowadzenie	108
Wyposażenie dostarczone wraz z urządzeniem	109
3D4U	109
Symbole w obszarze obsługi	109
Działanie wskaźnika wymiany worka na kurz	109
Działanie wskaźnika wymiany filtra wylotowego	110
Filtr ochronny silnika	110
Pierwsze uruchomienie	110
Podłączanie węża ssącego	110
Odłączanie węża ssącego	110
Składanie węża ssącego i rękojeści uchwytu	110
Składanie uchwytu i rury ssącej	110
Składanie rury ssącej i przełączalnej ssawki podłogowej	110
Obsługa	110
Ustawianie rury teleskopowej	110
Ustawianie ssawki podłogowej	110
Odkurzanie schodów	111
Wyciąganie kabla przyłączeniowego	111
Zwijanie kabla przyłączeniowego	111
Włączanie i wyłączenie	111
Wybieranie mocy ssania	111
Poziomy pośrednie mocy ssania.....	111
Wyjmowanie wyposażenia	112
Ustawianie ssawki do tapicerki i szczelin 2 w 1.....	112
Stosowanie ssawki pędzlowej na uchwycie EcoComfort (w zależności od modelu)	112
Stosowanie ssawki pędzlowej na uchwycie Comfort 2.0 (w zależności od modelu)	112
Odstawianie, transportowaniei przechowywanie	113
System parkowania do przerw w odkurzaniu	113
System parkowania do przechowywania	113
Czyszczenie i konserwacja	113
Dostępność elementów wyposażenia	114
Wskaźnik wymiany worka na kurz	114
Wyjmowanie worka na kurz	114

Zakładanie worka na kurz	114
Zaświecenie wskaźnika wymiany filtra wylotowego	115
Wymiana filtra wylotowego AirClean	115
Wymiana filtra wylotowego AirClean Plus 50, Silence AirClean 50, Active AirClean 50 i HEPA AirClean 50	116
Przezbijanie filtra wylotowego	116
Czyszczenie filtra ochronnego silnika	116
Wymiana zbieraczy włókien	117
Czyszczenie odkurzacza i elementów wyposażenia.....	117
Usuwanie problemów	118
Serwis.....	119
Kontakt w przypadku wystąpienia usterki.....	119
Gwarancja.....	119
Wyposażenie dodatkowe	119

pl - Wskazówki bezpieczeństwa i ostrzeżenia

Ten odkurzacz spełnia wymagania obowiązujących przepisów bezpieczeństwa. Nieprawidłowe użytkowanie może doprowadzić do wyrządzenia szkód osobowych i rzeczowych.

Przed pierwszym użyciem odkurzacza należy przeczytać instrukcję użytkowania. Zawiera ona ważne wskazówki dotyczące bezpieczeństwa, obsługi oraz czyszczenia i konserwacji odkurzacza. Dzięki temu można uniknąć zagrożeń i uszkodzeń.

Zgodnie z normą IEC 60335-1 firma Miele wyraźnie zwraca uwagę na to, że należy koniecznie przeczytać rozdział „Pierwsze uruchomienie” oraz wskazówki bezpieczeństwa i ostrzeżenia i bezwzględnie się do nich stosować. Firma Miele nie może zostać pociągnięta do odpowiedzialności za szkody, które zostaną spowodowane w wyniku nieprzestrzegania tych wskazówek.

Instrukcję użytkowania należy zachować do późniejszego wykorzystania i przekazać ewentualnemu następnemu posiadaczowi wraz z urządzeniem.

Wyłączać odkurzacz po każdym użyciu, przed każdą zmianą wyposażenia, przed każdym czyszczeniem, konserwacją i usuwaniem problemów. Wyjąć wtyczkę z gniazdka.

Użytkowanie zgodne z przeznaczeniem

- ▶ Ten odkurzacz jest przeznaczony do stosowania w gospodarstwie domowym i w otoczeniu domowym. Ten odkurzacz nie nadaje się do prac budowlanych.
- ▶ Ten odkurzacz jest przeznaczony do codziennego odkurzania dywanów, wykładzin podłogowych i niewrażliwych podłóg twardych.
- ▶ Ten odkurzacz nie jest przeznaczony do użytkowania na wolnym powietrzu.

- ▶ Ten odkurzacz jest przeznaczony do stosowania na wysokościach do 4000 m n.p.m.
- ▶ Używać odkurzacza wyłącznie do odkurzania na sucho. Nie wolno odkurzać ludzi i zwierząt. Wszelkie inne zastosowania, przebudowy i modyfikacje są niedozwolone.
- ▶ Osoby (w tym dzieci), które ze względu na upośledzenie psychiczne, umysłowe lub fizyczne czy też brak doświadczenia lub niewiedzę nie są w stanie bezpiecznie obsługiwać odkurzacza, nie mogą używać tego odkurzacza bez nadzoru lub wskazań osoby odpowiedzialnej.

Dzieci w gospodarstwie domowym

- ▶ Niebezpieczeństwo zadławienia! Podczas zabawy materiałami opakowaniowymi (np. folią) dzieci mogą się nimi owinąć lub zadzierzgnąć je na głowie i się udusić. Trzymać materiały opakowaniowe z daleka od dzieci.
- ▶ Dzieci poniżej 8 roku życia należy trzymać z daleka od urządzenia, chyba że są pod stałym nadzorem.
- ▶ Dzieciom powyżej 8 lat wolno używać urządzenia bez nadzoru tylko wtedy, gdy jego obsługa została im objaśniona w takim stopniu, że mogą bezpiecznie z niego korzystać. Dzieci muszą być w stanie rozpoznać i zrozumieć możliwe zagrożenia wynikające z nieprawidłowej obsługi.
- ▶ Dzieci nie mogą przeprowadzać zabiegów czyszczenia lub konserwacji odkurzacza bez nadzoru.
- ▶ Proszę nadzorować dzieci przebywające w pobliżu urządzenia. Nigdy nie pozwalać dzieciom na zabawy urządzeniem.

Bezpieczeństwo techniczne

- ▶ Skontrolować odkurzacz i wszystkie elementy wyposażenia przed użyciem pod kątem widocznych uszkodzeń. Nie używać uszkodzonego odkurzacza ani uszkodzonych elementów wyposażenia.

pl - Wskazówki bezpieczeństwa i ostrzeżenia

▶ Proszę porównać dane przyłączeniowe na tabliczce znamionowej odkurzacza (napięcie prądu i częstotliwość) z parametrami sieci elektrycznej. Dane te koniecznie muszą być zgodne. Odkurzacz bez żadnych modyfikacji może być zasilany prądem o częstotliwości 50 Hz lub 60 Hz.

▶ Gniazdo zasilające musi być zabezpieczone bezpiecznikiem o wartości 16 A lub 10 A.

▶ Możliwa jest czasowa lub stała praca na autonomicznym lub niezynchronizowanym z siecią systemie zasilania (jak np. mikrosieci, systemy rezerwowe). Warunkiem dla takiej eksploatacji jest, żeby system zasilania odpowiadał specyfikacji EN 50160 lub porównywalnej.

Środki ochronne przewidziane w instalacji domowej i w tym produkcie Miele muszą być skuteczne w swojej funkcji i działaniu również w trybie pracy autonomicznej lub niezynchronizowanej z siecią, albo muszą być zastąpione przez równoważne środki w instalacji (patrz np. VDE-AR-E 2501-2).

▶ Naprawa odkurzacza podczas okresu gwarancyjnego może zostać przeprowadzona wyłącznie przez autoryzowany serwis, ponieważ w przeciwnym razie w przypadku późniejszych uszkodzeń zostaje wyłączona odpowiedzialność gwarancyjna.

▶ Nie używać odkurzacza, gdy kabel przyłączeniowy jest uszkodzony. Uszkodzony kabel przyłączeniowy należy wymienić wraz z bębniem nawijającym. Ze względów bezpieczeństwa wymiana może zostać dokonana wyłącznie przez fachowca autoryzowanego przez firmę Miele lub serwis firmy Miele.

- ▶ Nie używać kabla przyłączeniowego do przenoszenia odkurzacza, a wyjmując wtyczkę z gniazdka nie ciągnąć za kabel przyłączeniowy. Nie przeciągać kabla przez ostre krawędzie i nie zaginać go. Unikać częstego przejeżdżania odkurzaczem po kablu przyłączeniowym. W ten sposób można trwale uszkodzić przewód, wtyczkę i gniazdko, co z kolei może być przyczyną zagrożeń dla użytkownika.
- ▶ Naprawy powinny być przeprowadzane wyłącznie przez fachowców autoryzowanych przez firmę Miele. Nieprawidłowo przeprowadzone naprawy mogą być przyczyną poważnych zagrożeń dla użytkownika.

Prawidłowe użytkowanie

- ▶ Nie używać odkurzacza bez worka na kurz, filtra ochronnego silnika i filtra wylotowego.
- ▶ Gdy nie jest założony worek na kurz nie można zamknąć pokrywy komory worka. Nie stosować siły.
- ▶ Za każdym razem przed zamknięciem pokrywy komory worka należy się upewnić, że worek na kurz jest założony aż do wyraźnego zatrzaśnięcia.
- ▶ Nie zasysać rozżarzonych lub płonących przedmiotów, jak np. niedopałków lub pozornie wygasłego popiołu ew. węgla.
- ▶ Nie odkurzać pyłu z tonera. Toner, używany np. w drukarkach lub kopiarkach, może przewodzić prąd elektryczny.
- ▶ Nie zasysać cieczy i wilgotnych zabrudzeń. Dywany i wykładziny czyszczone na mokro lub szamponem należy całkowicie wysuszyć przed odkurzaniem.
- ▶ Nie zasysać materiałów lub gazów łatwopalnych lub wybuchowych ani nie odkurzać w miejscach, gdzie są one składowane.
- ▶ Unikać zbliżania ssawek do głowy.

Czyszczenie

▶ Nigdy nie zanurzać odkurzacza ani elementów wyposażenia w wodzie. Odkurzacze i elementy wyposażenia należy czyścić wyłącznie na sucho lub lekko wilgotną ściereczką.

Części zamienne i akcesoria

▶ Przy odkurzaniu turboszczotką Miele nie sięgać do obracającego się walca szczotkowego.

▶ Przy odkurzaniu uchwytem bez nałożonego wyposażenia należy zwrócić uwagę, czy uchwyt nie jest uszkodzony.

▶ Stosować wyłącznie worki na kurz, filtry i oryginalne wyposażenie z logo Miele na opakowaniu. Tylko wtedy producent może zagwarantować bezpieczeństwo.

▶ Tylko w przypadku oryginalnych części zamiennych firma Miele może zagwarantować spełnienie wymagań bezpieczeństwa. Uszkodzone podzespoły mogą zostać wymienione wyłącznie na oryginalne części zamienne Miele.

Transport

▶ Opakowanie chroni odkurzacze przed uszkodzeniami podczas transportu. Zalecamy zachowanie opakowania do celów transportowych.

Utylizacja opakowania

Opakowanie służy do manewrowania i chroni urządzenie przed uszkodzeniami podczas transportu. Materiały opakowaniowe zostały specjalnie dobrane pod kątem ochrony środowiska i techniki utylizacji i generalnie nadają się do ponownego wykorzystania.

Zwrot opakowań do obiegu materiałowego pozwala na zaoszczędzenie surowców. Proszę skorzystać z systemu selektywnej zbiórki odpadów i możliwości zwrotu.

Zalecamy zachowanie opakowania do celów transportowych.

Utylizacja worków na kurz i filtrów

Worki na kurz i filtry są wykonane z materiałów przyjaznych środowisku. Filtry można wyrzucać do normalnych śmieci domowych. Dotyczy to również worków na kurz, o ile nie zawierają żadnych zabrudzeń zakazanych w śmieciach domowych.

Utylizacja starego urządzenia

Urządzenia elektryczne i elektroniczne zawierają wiele cennych materiałów. Zawierają one również określone substancje, mieszaniny i podzespoły, które były wymagane do ich działania i zapewnienia bezpieczeństwa. Wyrzucone do śmieci lub poddane niewłaściwej obróbce mogą zagrażać zdrowiu ludzi oraz środowisku. Dlatego w żadnym razie nie wolno wyrzucać starego urządzenia do śmieci mieszanych.



Zamiast tego należy przekazać stare urządzenie do systemu nieodpłatnego zbierania i utylizacji starych urządzeń elektrycznych i elektronicznych, w punktach prowadzonych przez gminę, sprzedawcę lub firmę Miele. Za usunięcie ewentualnych danych osobowych z utylizowanego urządzenia zgodnie z obowiązującym prawem odpowiada użytkownik. Są Państwo prawnie zobowiązani do usunięcia z urządzenia wszelkich baterii i akumulatorów oraz źródeł światła, które można wyjąć bez zniszczenia i nie są wbudowane do urządzenia na stałe. Należy je dostarczyć do odpowiedniego miejsca zbierania, gdzie zostaną nieodpłatnie przyjęte. Proszę z troszczyć się o to, żeby stare urządzenie było zabezpieczone przed dziećmi do momentu odtransportowania.

pl - Opis urządzenia

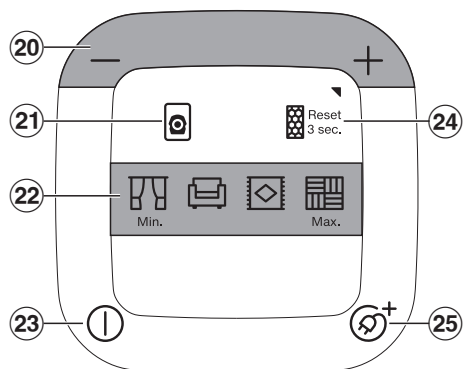
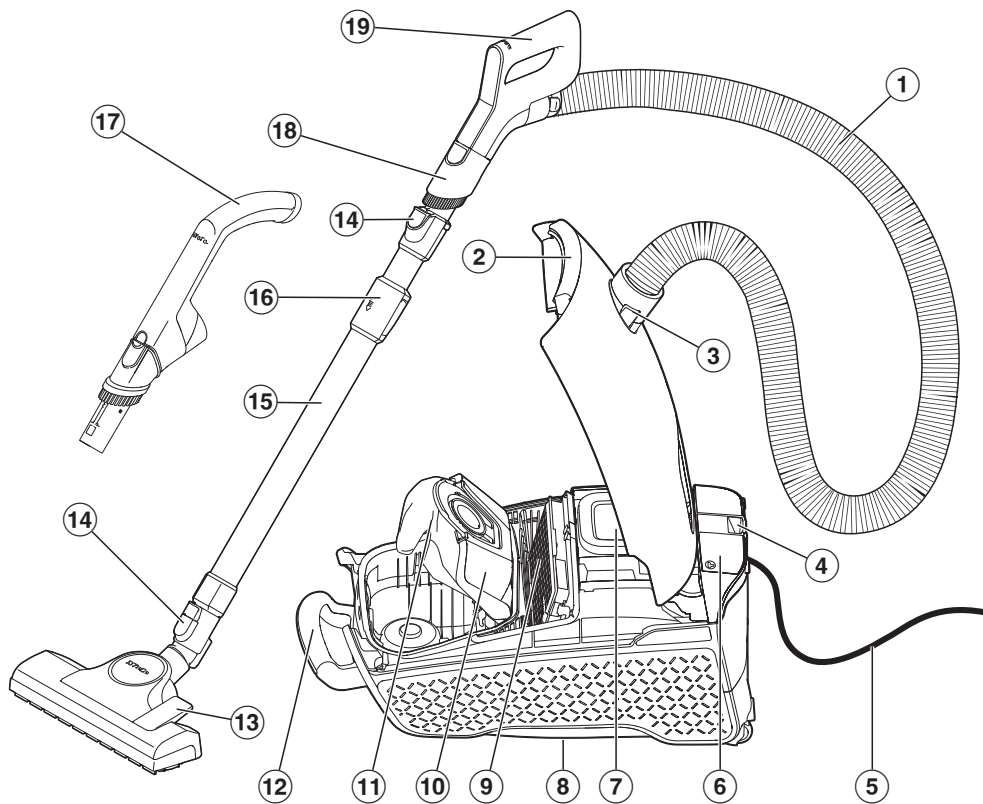

- ① Wąż ssący*
- ② Przycisk odblokowywania pokrywy komory worka
- ③ Króciec ssący
- ④ System parkowania do przerw w odkurzaniu
- ⑤ Kabel przyłączeniowy z wtyczką
- ⑥ Schowek na ssawkę do tapicerki i szczelin 2 w 1
- ⑦ Obszar obsługi
- ⑧ System parkowania do przechowywania (spód odkurzacza)
- ⑨ Filtr wylotowy Original Miele*
- ⑩ Gniazdo worka na kurz
- ⑪ Worek do odkurzacza Original Miele
- ⑫ Uchwyt do przenoszenia
- ⑬ Ssawka podłogowa*
- ⑭ Przyciski odblokowywania
- ⑮ Rura teleskopowa
- ⑯ Odblokowywanie rury teleskopowej
- ⑰ Uchwyt EcoComfort*
- ⑱ Odłączana ssawka pędzlowa*
- ⑲ Uchwyt Comfort 2.0*
- ⑳ Przyciski nożne +/- do ustawiania mocy ssania
- ㉑ Wskaźnik wymiany worka na kurz
- ㉒ Poziomy mocy ssania
- ㉓ Przycisk wł./wył. ①
- ㉔ Wskaźnik wymiany filtra wylotowego
- ㉕ Przycisk nożny do automatycznego zwijania kabla ④*

* w zależności od modelu te elementy wyposażenia mogą się różnić wykonaniem lub nie występować wcale.

Uwagi do rozporządzenia Komisji (UE) nr 666/2013

Ten odkurzacz jest odkurzaczem domowym i zgodnie z wymienionym powyżej rozporządzeniem jest zakwalifikowany jako odkurzacz uniwersalny.

Ta instrukcja użytkownika i inne dane są do pobrania na stronie internetowej Miele.

Ustalone według rozporządzenia roczne zużycie energii opisuje indykatywne, roczne zużycie energii (kWh na rok), w oparciu o 50 cykli sprzątnia. Rzeczywiste zużycie energii zależy od tego, jak intensywnie odkurzacz jest użytkowany.

Wszystkie testy i obliczenia do wykonania w powyższym rozporządzeniu zostały przeprowadzone zgodnie z poniższymi, obowiązującymi normami zharmonizowanymi z uwzględnieniem wskazówek opublikowanych do rozporządzenia Komisji Europejskiej z września 2014:

a) EN 60312-1 Odkurzacze do użytku domowego – Część 1: Odkurzacze czyszczące na sucho – Metody pomiaru cech funkcjonalnych

b) EN 60704-2-1 Elektryczne przyrządy do użytku domowego i podobnego – Procedura badania hałasu – Część 2-1: Wymagania szczegółowe dotyczące odkurzaczy czyszczących na sucho

c) EN 60335-2-2 Elektryczny sprzęt do użytku domowego i podobnego – Bezpieczeństwo użytkownika – Część 2-2: Wymagania szczegółowe dotyczące odkurzaczy i sprzętu czyszczącego zasysającego wodę

Nie wszystkie dołączone do odkurzacza ssawki podłogowe i akcesoria są przeznaczone do zastosowania określonego w rozporządzeniu jako intensywne czyszczenie dywanów lub podłóg twar-

dych. Do ustalenia wartości zostały zastosowane następujące ssawki podłogowe i ustawienia:

Do określenia zużycia energii i klasy czyszczenia na dywanach i podłogach twardej oraz wartości hałasu na dywanach została zastosowana przełączalna ssawka podłogowa ze schowanym włosem (nacisnąć przycisk nożny ).

Dane ustalone według rozporządzenia odnoszą się wyłącznie do podanych tutaj kombinacji i ustawień ssawek podłogowych na różnych okładzinach podłogowych.

Do wszystkich pomiarów zostały zastosowane wyłącznie worki nakurz, filtry ochronne silnika i filtry wylotowe Original Miele.

Odesłania do ilustracji

Rysunki wymienione w poszczególnych rozdziałach są zamieszczone na końcu tej instrukcji użytkownika.

Wprowadzenie

Ten odkurzacz jest przeznaczony do codziennego odkurzania dywanów, wykładzin podłogowych i niewrażliwych podłóg twardej.

Asortyment Miele do pielęgnacji podłóg oferuje dopasowane elementy wyposażenia do wielu zastosowań specjalnych (patrz rozdział „Wyposażenie dodatkowe“).

Niektóre modele są seryjnie wyposażone w turboszczotkę, która nie jest pokazana.

Do tej turboszczotki jest dołączona oddzielna instrukcja użytkownika.

Wyposażenie dostarczone wraz z urządzeniem (rys. 01)

① Ssawka pędzlowa

Do odkurzania niewrażliwych powierzchni, np. do odkurzania klawiatur komputerowych lub do zbierania okruszków.

Ssawkę pędzlową można zdejmować i można jej używać na rurze ssącej do odkurzania trudno dostępnych miejsc.

② Ssawka do tapicerki i szczelin 2 w 1

Do odkurzania zagnieceń, szczelin i narożników, a także mebli tapicerowanych, materacy, poduszek, zasłon itp.

3D4U

Dzięki 3D4U Miele oferuje Państwu możliwość bezpłatnego pobrania wyposażenia dla drukarki 3D (www.miele.pl, Serwis, Części zamienne i akcesoria).

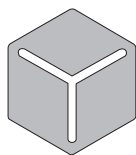

3 D 4 U

Symbole w obszarze obsługi

Na odkurzaczu do poziomów mocy ssania są przyporządkowane symbole, które pokazują przykładowo, do czego są zalecane poszczególne poziomy mocy.

	Firanki, tekstylia
	Meble tapicerowane, poduszki
	Wysokiej jakości dywany welurowe i chodniki
	Twarde podłogi, mocno zabrudzone dywany i wykładziny dywanowe

Inne symbole obsługi i funkcji:

-	Zmniejszenie mocy ssania
+	Zwiększenie mocy ssania
	Wskaźnik wymiany worka na kurz
	Wskaźnik wymiany filtra wylotowego
	Włączanie/wyłączanie
	Automatyczne zwijanie kabla

Działanie wskaźnika wymiany worka na kurz

Działanie wskaźnika jest dostosowane do kurzu mieszanego: pyłu, włosów, włókien, kłaczek, piasku itp.

Jeśli odkurza się dużo drobnego kurzu, jak np. pył z wiercenia, piasek, również ewentualnie gips lub mąka, pory worka na kurz zatykają się bardzo szybko.

Wskaźnik pokaże wówczas „pełny“, nawet gdy worek na kurz nie jest jeszcze zapełniony. Worek na kurz należy wówczas wymienić.

Jeśli odkurza się dużo włosów, kłaczek itd., wskaźnik zareaguje dopiero wtedy, gdy worek na kurz zostanie całkowicie zapełniony.

Działanie wskaźnika wymiany filtra wylotowego

Wskaźnik wymiany filtra wylotowego wypełnia się po ok. 50 godzinach pracy, co przeciętnie odpowiada jednemu rokowi użytkowania. Filtr wylotowy należy wymienić, gdy zaświeci się kontrolka na odkurzaczu. W tym momencie należy również sprawdzić stan zabrudzenia filtra ochronnego silnika.

Kontrolkę należy zresetować po każdej wymianie filtra wylotowego i ewentualnie wymaganego czyszczenia filtra ochronnego silnika. Należy się zapoznać z sekcją „Zaświecenie wskaźnika wymiany filtra wylotowego“ w rozdziale „Czyszczenie i konserwacja“.

Filtr ochronny silnika

Odkurzacze jest standardowo wyposażony w filtr ochronny silnika Lifetime. Nie trzeba go wymieniać przez cały okres eksploatacji odkurzacza.

Pierwsze uruchomienie

Podłączanie węża ssącego (rys. 02)

- Włożyć króciec przyłączeniowy do otworu zasysania odkurzacza aż do wyraźnego zatrzaśnięcia. W tym celu naprowadzić na siebie elementy pilotujące obu elementów.

Odłączanie węża ssącego (rys. 03)

- Nacisnąć przyciski odblokowywania po bokach króćca przyłączeniowego i wyciągnąć go z otworu zasysania.

Składanie węża ssącego i rękojeści uchwytu (rys. 04)

- Włożyć króciec przyłączeniowy węża ssącego w rękojeść uchwytu aż do wyraźnego zatrzaśnięcia.

Składanie uchwytu i rury ssącej (rys. 05)

- Włożyć rękojeść uchwytu w rurę ssącą aż do wyraźnego zatrzaśnięcia. W tym celu naprowadzić na siebie elementy pilotujące obu elementów.
- W celu rozłączenia elementów nacisnąć przycisk odblokowywania i wyciągnąć uchwyt z rury ssącej lekko go obracając.

Składanie rury ssącej i przełączalnej ssawki podłogowej (rys. 06)

- Włożyć rurę ssącą w ssawkę podłogową, obracając ją w lewo i w prawo, aż wyraźnie się zatrzaśnie.
- W celu rozłączenia elementów nacisnąć przycisk odblokowywania i wyciągnąć rurę ssącą z ssawki podłogowej lekko ją obracając.

Obsługa

Ustawianie rury teleskopowej (rys. 07)

Rura teleskopowa składa się z 2 włożonych w siebie rur, które do odkurzania można rozciągnąć na najdogodniejszą długość.

- Objąć blokadę i ustawić rurę teleskopową na żądaną długość.

Ustawianie ssawki podłogowej (rys. 08 + 09)

W zależności od modelu Państwa odkurzacze jest wyposażony w jedną z przedstawionych ssawek podłogowych.

W pierwszej kolejności należy przestrzegać wskazówek producenta Państwa okładziny podłogowej, dotyczących czyszczenia i pielęgnacji.

Niewrażliwe płaskie podłogi twarde i podłogi ze szczelinami należy odkurzać z wysuniętą szczotką:

- Nacisnąć przycisk nożny .

Dywany i wykładziny podłogowe należy odkurzać ze schowaną szczotką:

- Nacisnąć przycisk nożny .

Jeśli siła potrzebna do przesuwania ssawki podłogowej wydaje się być zbyt duża, należy wówczas tak zredukować moc ssania, żeby ssawka dawała się łatwo przesunąć (patrz rozdział „Wybieranie mocy ssania“).

Odkurzanie schodów (rys. 10)

 Niebezpieczeństwo zranień przez spadający odkurzacz.

Odkurzacz spadający ze schodów może doprowadzić do zranień.

Zawsze odkurzać schody od dołu do góry.

Uniwersalna ssawka podłogowa nadaje się również do odkurzania stopni schodów.

Wyciąganie kabla przyłączeniowego (rys. 11)

- Wyciągnąć kabel przyłączeniowy na żadaną długość.
- Włożyć wtyczkę do gniazdka.

 Szkody przez przegrzanie. Kabel przyłączeniowy może się przegrzać przy dłuższym użytkowaniu. Przy użytkowaniu dłuższym niż 30 minut kabel przyłączeniowy musi zostać wyciągnięty całkowicie.

Zwijanie kabla przyłączeniowego (rys. 12)

- Wyjąć wtyczkę z gniazdka.
- Nadepnąć krótko przycisk nożny zwijania przewodu.

Kabel przyłączeniowy zwija się całkowicie.

Zwijanie kabla można przerwać w dowolnym miejscu.

- Pociągnąć krótko za kabel podczas nawijania.

Włączanie i wyłączenie (rys. 13)

- Nacisnąć stopą przycisk nożny wł./wyl. .

Wybieranie mocy ssania (rys. 14)

Moc ssania odkurzacza można dopasować do warunków pracy. Dzięki zredukowaniu mocy ssania zmniejsza się wyraźnie opór przy przesuwaniu ssawki po podłodze.

Wybrany poziom mocy świeci.

Przy pierwszym uruchomieniu odkurzacz włącza się na najwyższym poziomie mocy.

Przy kolejnych użyciach odkurzacz włącza się na ostatnio wybranym poziomie mocy ssania.

- Nacisnąć przycisk +, jeśli moc ssania ma zostać zwiększona.
- Nacisnąć przycisk -, jeśli moc ssania ma zostać zmniejszona.

Poziomy pośrednie mocy ssania

Niezależnie od domyślnych poziomów mocy, moc ssania odkurzacza można dostosować indywidualnie do oczekiwanej mocy ssania .

Aby dostosować moc ssania do swoich potrzeb, należy postępować w następujący sposób:

- Nacisnąć i przytrzymać przycisk + lub -.

Symbol wybranego poziomu mocy zazwyczaj migać.

- Nacisnąć i przytrzymać przycisk + lub -, aż do uzyskania żądanej mocy ssania. Miga symbol ustawionego poziomu mocy, który jest najbliższy pośredniemu poziomowi mocy ssania.
- Zwolnić przycisk.

Po 5 sekundach bez naciskania przycisku zostaje zapamiętany pośredni poziom mocy ssania w stosunku do najbliższego wyższego/niższego domyślnego poziomu mocy.

Przy następnym użyciu odkurzacz włącza się na zapamiętanym pośrednim poziomie mocy ssania. Wybranie jednego z 4 podstawowych poziomów mocy spowoduje skasowanie zapamiętanego ustawienia.

Wymywanie wyposażenia (rys. 15)

- Nacisnąć na zaznaczenie na schowku na wyposażenie

Schówek na wyposażenie otwiera się.

- Wyjąć kombinowaną ssawkę do tapicerki i szczelin.
- Zamknąć schówek na wyposażenie, dociskając pokrywę.

Ustawianie ssawki do tapicerki i szczelin 2 w 1

Odkurzacz jest standardowo wyposażony w ssawkę do tapicerki i szczelin.

Ssawka szczelinowa (rys. 16)

Po wyjęciu ze schowka na wyposażenie ssawka do tapicerki i szczelin 2 w 1 nadaje się do odkurzania zagnieceń, szczelin i narożników.

Ssawka do tapicerki (rys. 16)

- Nacisnąć przycisk odblokowywania ssawki do tapicerki i szczelin 2 w 1 i obrócić ssawkę do tapicerki przez prowadnicę, aż ssawka do tapicerki wyraźnie się zatrzaśnie.
- Nacisnąć przycisk odblokowywania po zakończeniu odkurzania i obrócić ssawkę do tapicerki z powrotem do pozycji wyjściowej. Obracać ssawkę do tapicerki i szczelin 2 w 1 tak długo, aż przycisk odblokowywania wyraźnie się zatrzaśnie.

Stosowanie ssawki pędzlowej na uchwycie EcoComfort (w zależności od modelu) (rys. 17)

- Nacisnąć przycisk odblokowywania ssawki pędzlowej i wsunąć ją w prowadnicę, aż wyraźnie się zatrzaśnie.
- Nacisnąć przycisk odblokowywania po zakończeniu odkurzania i przesunąć ssawkę pędzlową z powrotem w pozycję wyjściową, aż wyraźnie się zatrzaśnie.

Stosowanie ssawki pędzlowej na uchwycie Comfort 2.0 (w zależności od modelu)

- Nacisnąć przycisk odblokowywania ssawki pędzlowej i wsunąć ją w prowadnicę, aż wyraźnie się zatrzaśnie. (rys. 18)
- Nacisnąć przycisk odblokowywania i obrócić ssawkę pędzlową na bok. (rys. 19)

- Zsunąć ssawkę spędzlową po prowadnicy do dołu, aż ssawka pędzlowa odłączy się od uchwytu. (rys. 19)
- Założyć ssawkę pędzlową na rurę ssącą, aż ssawka pędzlowa wyraźnie się zatrzaśnie. (rys. 20)

Po zakończeniu procesu odkurzania

- Nacisnąć przycisk odblokowywania i ściągnąć ssawkę pędzlową z rury ssącej.
- Wsunąć ssawkę pędzlową z powrotem uchwyt Comfort 2.0, aż ssawka pędzlowa wyraźnie się zatrzaśnie.
- Przesunąć ssawkę pędzlową w pozycję wyjściową, żeby móc z powrotem włożyć rękojęść w rurę ssącą.

Odstawianie, transportowanie i przechowywanie

System parkowania do przerw w odkurzaniu (rys. 21)

Podczas krótkich przerw w odkurzaniu można w wygodny sposób odstawić ssawkę na odkurzaczu.

 Niebezpieczeństwo zranień przez przewracający się odkurzacz.

Nie korzystać z systemu parkowania, gdy odkurzacz znajduje się na pochylonej powierzchni, np. na rampie.

- Wsunąć wypustkę ssawki w szczelinę systemu parkowania.

System parkowania do przechowywania (rys. 22)

Do transportowania lub do przechowywania można odstawić rurę ssącą wraz z ssawką na odkurzaczu.

 Niebezpieczeństwo porażenia prądem elektrycznym.

Wyłączony odkurzacz znajduje się pod napięciem.

Wyłączyć odkurzacz po każdym użyciu. Wyjąć wtyczkę z gniazdka.

- Ustawić odkurzacz pionowo.
- Zsunąć całkowicie elementy rury teleskopowej.
- Wsunąć ssawkę od góry wypustką parkującą w uchwyt na rurę ssącą na spodzie odkurzacza.

W ten sposób odkurzacz można wygodnie przenosić lub odstawić do przechowania.

Czyszczenie i konserwacja

 Niebezpieczeństwo porażenia prądem.

Wyłączony odkurzacz znajduje się pod napięciem.

Wyjąć wtyczkę z gniazdka przed każdym czyszczeniem i konserwacją.

System filtrowania Miele składa się z 3 elementów:

- worek na kurz Original Miele (typ **TU**)
- filtr wylotowy Original Miele
- filtr ochronny silnika

W celu zapewnienia bezusterkowej pracy odkurzacza i zachowania mocy ssania, worek na kurz i filtr wylotowy muszą być wymieniane od czasu do czasu.

Zalecamy stosowanie oryginalnych elementów wyposażenia z logo Miele na opakowaniu. Tylko wtedy mogą być Państwo pewni, że odkurzacz będzie optymalnie korzystał z dostępnej mocy i będą mogły zostać osiągnięte najlepsze możliwe efekty sprzątnia.

Worki na kurz z logo Miele na opakowaniu nie są wykonane z papieru ani materiałów papieropodobnych i nie dysponują również tekturową płytką mocującą. Dzięki temu uzyskiwana jest szczególnie wysoka trwałość i bezpieczeństwo.

Proszę pamiętać, że usterki i uszkodzenia odkurzacza, wynikające z zastosowania takich elementów wyposażenia, które nie są oznaczone logo Miele na opakowaniu, nie są objęte gwarancją urządzenia.

Dostępność elementów wyposażenia

Oryginalne wyposażenie Miele można nabyć w sklepie internetowym Miele, w serwisie Miele lub w sklepach specjalistycznych Miele.

Oryginalne elementy wyposażenia Miele można rozpoznać po logo Miele na opakowaniu.

Każde opakowanie worków Original Miele zawiera 4 worki na kurz i jeden filtr wylotowy AirClean. Duże opakowanie worków Original Miele zawiera 16 worków na kurz i 4 filtry wylotowe AirClean.

Przy dokupywaniu filtrów wylotowych Original Miele ich oznaczenia handlowe można znaleźć w rozdziale „Wyposażenie dodatkowe“, punkt „Filtry“.

Wskaźnik wymiany worka na kurz (rys. 23)

Wymienić worek na kurz, gdy zaświeci się wskaźnik wymiany worka.

Zatkane pory redukują moc ssania odkurzacza.

Wyrzucać pełne worki na kurz. Nie używać worków na kurz wielokrotnie.

W celu sprawdzenia

- Założyć uniwersalną ssawkę podłogową.
- Włączyć odkurzacz i ustawić maksymalną siłę ssania.
- Unieść ssawkę trochę nad podłogą.

Wymowowanie worka na kurz (rys. 25)

- Nacisnąć przyciski odblokowywania po bokach króćca przyłączeniowego i wyciągnąć króciec przyłączeniowy z otworu zasysania. (rys. 03)
- Nacisnąć przycisk odblokowywania w zagłębieniu uchwytu i otworzyć pokrywę komory worka do góry aż do zatrzaśnięcia. (rys. 24)
- Podnieść gniazdo worka na kurz jedną ręką.
- Wyjąć worek na kurz drugą ręką za uchwyt. (rys. 25)

Turkusowa zapadka podnosi się.

Turkusowa zapadka zapobiega zamknięciu pokrywy komory worka, gdy żaden worek nie jest założony. Nie stosować siły.

Zakładanie worka na kurz (rys. 26)

- Podnieść gniazdo worka na kurz jedną ręką.

- Drugą ręką wsunąć nowy worek na kurz do oporu w uniesione gniazdo na worek na kurz. Pozostawić go przy tym w stanie złożonym, tak jak przy wyjmowaniu z opakowania.

Uważać przy tym na to, czy płytką mocująca worka na kurz jest całkowicie wsunięta po obu stronach w prowadnicę (patrz powiększenie).

Turkusowa zapadka zamyka się aż do wyraźnego zatrzaśnięcia.

- Zamknąć pokrywę komory worka aż do zatrzaśnięcia blokady i zwrócić uwagę na to, żeby worek na kurz nie został przy tym przytrzaśnięty.
- Włożyć króciec przyłączeniowy do otworu zasysania odkurzacza aż do wyraźnego zatrzaśnięcia. W tym celu naprowadzić na siebie elementy pilotujące obu elementów. (rys. 02)

Zaświecenie wskaźnika wymiany filtra wylotowego (rys. 27)

Filtr wylotowy należy wymienić, gdy zaświeci się wskaźnik wymiany filtra wylotowego na odkurzaczu. W tym czasie należy również sprawdzić stan zabrudzenia filtra ochronnego silnika, patrz rozdział „Czyszczenie filtra ochronnego silnika“.

Po każdej wymianie filtra wylotowego należy zresetować wskaźnik. W tym celu odkurzacze musi być włączony.

- Nacisnąć i przytrzymać przycisk + przez 3 sekundy.

Kontrolka serwisowa gaśnie, powracając do stanu wyjściowego.

Zresetowanie kontrolki jest możliwe tylko wtedy, gdy kontrolka już świeci, ale nie w międzyczasie.

Wymiana filtra wylotowego AirClean (rys. 28–30)

Zwrócić uwagę na to, żeby zawsze był założony tylko jeden filtr wylotowy.

- Otworzyć pokrywę komory worka. (rys. 24)

Jeśli ma zostać zastosowany filtr wylotowy AirClean Plus 50, Silence AirClean 50, Active AirClean 50 lub HEPA AirClean 50, należy przestrzegać wskazówek zawartych w rozdziale „Przezbijanie filtra wylotowego“.

- Odblokuj kratkę filtra, odciągając ją w przód, a następnie wyjmij ją do góry. (rys. 28)
- Ścisnąć blokadę kratki filtra i otworzyć kratkę filtra. (rys. 29)
- Wyjąć zużyty filtr wylotowy AirClean za jedną z dwóch czystych powierzchni higienicznych.
- Założyć nowy filtr wylotowy AirClean i go dopasować. (rys. 29)
- Zamknąć kratkę filtra aż do wyraźnego zatrzaśnięcia.
- Włożyć kratkę filtra w dół i ją dopasować. (rys. 30)
- Wcisnąć kratkę filtra do tyłu po obu stronach, aż zatrzaśnie się na swoim miejscu. (rys. 30)

 Szkodę przez zanieczyszczenie komory worka.

Przez niezatrzaśnięty worek na kurz do komory worka mogą się dostać duże ilości kurzu i spowodować uszkodzenia podzespołów.

Za każdym razem przed zamknięciem pokrywy komory worka należy się upewnić, że worek na kurz jest założony i zapadka jest zamknięta.

- Zamknąć pokrywę komory worka aż do zatrzaśnięcia blokady i zwrócić uwagę na to, żeby worek na kurz nie został przy tym przytrzaśnięty.

Wymiana filtra wylotowego AirClean Plus 50, Silence AirClean 50, Active AirClean 50 i HEPA AirClean 50 (rys. 31 + 32)

Zwrócić uwagę na to, żeby zawsze był założony tylko jeden filtr wylotowy.

- Otworzyć pokrywę komory worka. (rys. 24)

Jeśli ma zostać zastosowany filtr wylotowy AirClean, należy wówczas przestrzegać wskazówek zawartych w rozdziale „Przezbajanie filtra wylotowego“.

- Pociągnąć filtr wylotowy do przodu i wyjąć go do góry. (rys. 31)
- Założyć nowy filtr wylotowy, dopasować go i docisnąć do dołu, aż zatrzaśnie się na swoim miejscu. (rys. 32)

 Szkodę przez zanieczyszczenie komory worka.

Przez niezatrzaśnięty worek na kurz do komory worka mogą się dostać duże ilości kurzu i spowodować uszkodzenia podzespołów.

Za każdym razem przed zamknięciem pokrywy komory worka należy się upewnić, że worek na kurz jest założony i zapadka jest zamknięta.

- Zamknąć pokrywę komory worka aż do zatrzaśnięcia blokady i zwrócić uwagę na to, żeby worek na kurz nie został przy tym przytrzaśnięty.

Przezbajanie filtra wylotowego (rys. 33)

Zwrócić uwagę na to, żeby zawsze był założony tylko jeden filtr wylotowy.

W zależności od modelu zastosowano seryjnie jeden z następujących filtrów wylotowych:

- AirClean
- AirClean Plus 50 (jasnoniebieski)
- Silence AirClean 50 (szary)
- Active AirClean 50 (czarny)
- HEPA AirClean 50 (biały)

Przestrzegać przy przezbajaniu

1. Jeśli zamiast filtra wylotowego **a** ma zostać zastosowany filtr wylotowy **b**, **c**, **d** lub **e**, należy dodatkowo wyjąć kratkę filtra i założyć w to miejsce odpowiedni nowy filtr wylotowy.
2. Jeśli zamiast filtra wylotowego **b**, **c**, **d** lub **e** ma zostać zastosowany filtr wylotowy **a**, ten filtr wylotowy należy bezwzględnie włożyć w kratkę filtra (rys. 29), patrz rozdział „Wyposażenie dodatkowe“, sekcja „Filtr“.

Czyszczenie filtra ochronnego silnika (rys. 34 + 35)

- Otworzyć pokrywę komory worka. (rys. 24)
- Wyjąć worek na kurz. (rys. 25)
- Odblokować filtr ochronny silnika do przodu i wyjąć go do góry z komory worka. (rys. 34)

 Szkody spowodowane błędami czyszczenia.

Filtr ochronny silnika może zostać uszkodzony i utracić swoją skuteczność.

Nie czyścić filtra ochronnego silnika wodą. Do czyszczenia nie używać ostrych ani spiczastych przedmiotów.

- Czyścić filtr ochronny silnika suchą szmatką lub szczotką do kurzu.
- Włożyć zawiasy filtra ochronnego silnika dokładnie we wgłębienia zawiasów w komorze worka i zablokować filtr ochronny silnika, aż zatrzaśnie się na swoim miejscu. (rys. 35)
- Włożyć worek na kurz w gniazdo worka na kurz, aż zapadka zamknie się ostatecznie. (rys. 26)
- Zamknąć pokrywę komory worka aż do zatrzaśnięcia blokady i zwrócić uwagę na to, żeby worek na kurz nie został przy tym przytrzaśnięty.

Wymiana zbieraczy włókien (rys. 36)

(nie dotyczy modeli z ssawką podłogową FlexTeQ/AllFloor)

Zbieracze włókien na wlocie ssawki podłogowej są wymienne. Wymienić zbieracze włókien, gdy runo jest starte.

- Podważyć zbieracze włókien ze szczelin. Zastosować w tym celu np. płaski śrubokręt.
- Wymienić zbieracze włókien na nowe.

Części zamienne można również nabyć u sprzedawców urządzeń Miele lub w serwisie firmy Miele.

Czyszczenie odkurzacza i elementów wyposażenia

 Niebezpieczeństwo porażenia prądem.

Wyłączony odkurzacz znajduje się pod napięciem.

Wyjąć wtyczkę z gniazdka przed każdym czyszczeniem.

 Niebezpieczeństwo porażenia prądem.

Wilgoć w odkurzaczu zwiększa ryzyko porażenia prądem elektrycznym.

Nigdy nie zanurzać odkurzacza w wodzie.

Odkurzacz i wszystkie elementy wyposażenia z tworzyw sztucznych należy czyścić za pomocą dostępnych w handlu środków do czyszczenia tworzyw sztucznych.

 Szkody przez nieodpowiednie środki czyszczące.

Wszystkie powierzchnie są wrażliwe na zarysowania. Wszystkie powierzchnie mogą się przebarwić lub zmienić w wyniku kontaktu z nieodpowiednimi środkami czyszczącymi.

Nie stosować żadnych środków szorujących, środków do czyszczenia szkła lub zastosowań uniwersalnych, ani żadnych środków pielęgnacyjnych zawierających olej.

Czyszczenie komory worka

Odkurzyć komorę worka drugim odkurzaczem lub wyczyścić komorę worka za pomocą suchej ściereczki do kurzu lub pędzla.

Wyczyścić również spód pokrywy komory worka.

Usuwanie problemów

Większość usterek i błędów, do których dochodzi podczas codziennego użytkowania, można usunąć samodzielnie. W wielu przypadkach pozwoli to zaoszczędzić czas i koszty, ponieważ nie ma wówczas potrzeby wzywania serwisu.

Na stronie www.miele.pl/serwis można uzyskać informacje dotyczące samodzielnego usuwania usterek.

Poniższa tabela powinna być pomocna w ustaleniu przyczyn ewentualnych usterek i błędów i ich usunięciu.



Niebezpieczeństwo porażenia prądem.

Wyłączony odkurzacz znajduje się pod napięciem.

Zawsze wyjmować wtyczkę z gniazdka przed usunięciem usterki.

Problem	Przyczyna i postępowanie
<p>Odkurzacz wyłącza się samoczynnie.</p>	<p>Gdy odkurzacz stanie się zbyt ciepły, ogranicznik temperatury wyłączy odkurzacz. Usterka może wystąpić, gdy np. zassany przedmiot zablokuje drogi powietrzne, worek na kurz jest pełny lub zatkany przez drobny pył lub filtr ochronny silnika/filtr wylotowy jest mocno zabrudzony.</p> <ul style="list-style-type: none"> ■ Wyłączyć odkurzacz za pomocą przycisku nożnego wł./wył. ① i wyjąć wtyczkę z gniazdka. <p>Po usunięciu przyczyny i odczekaniu ok. 20–30 minut odkurzacz ostygnie na tyle, że będzie go można z powrotem włączyć i używać.</p>

Serwis

Na stronie www.miele.pl/serwis można uzyskać informacje dotyczące samodzielnego usuwania usterek i części zamiennych Miele.

Kontakt w przypadku wystąpienia usterki

W razie wystąpienia usterek, których nie można usunąć samodzielnie, proszę powiadomić sprzedawcę Miele lub serwis Miele.

Dane kontaktowe serwisu Miele znajdują się na końcu tego dokumentu.

Gwarancja

Okres gwarancji wynosi 2 lata.

Dalsze informacje można znaleźć w warunkach gwarancji dostarczonych wraz z urządzeniem.

Wypożyczenie dodatkowe

W pierwszej kolejności należy przestrzegać wskazówek producenta okładziny podłogowej, dotyczących czyszczenia i pielęgnacji.

Należy pamiętać, że usterki i uszkodzenia odkurzacza, wynikające z zastosowania takich elementów wyposażenia, które nie są oznaczone logo Miele na opakowaniu, nie są objęte gwarancją urządzenia.

Te i wiele innych interesujących produktów można zamówić w sklepie internetowym Miele, w serwisie fabrycznym Miele oraz w sklepach specjalistycznych Miele.

Poszczególne modele są już seryjnie wyposażone w jeden lub kilka z poniższych elementów wyposażenia.

Ssawki / szczotki podłogowe

Ssawka podłogowa AllFloor (SBD AF)

Płaska ssawka podłogowa do odkurzania pod bardzo płaskimi meblami. Ponadto jest ona cicha, lekka i wyróżnia się bardzo dobrym zbieraniem większych zabrudzeń.

Turboszczotka TurboTeQ (STB 305-3)

Do zbierania włókien i włosów z tekstylnych okładzin podłogowych o krótkim runie.

Szczotka podłogowa Parquet Twister z przegubem obrotowym (SBB 300-3)

Z włosiem naturalnym, do odkurzania płaskich podłóg twardych i małych wnęk.

Szczotka podłogowa Parquet Twister XL z przegubem obrotowym (SBB 400-3)

Z włosiem naturalnym, do szybkiego odkurzania dużych płaskich podłóg twardych i małych wnęk.

Wyposażenie specjalne

Ręczna turboszczotka Turbo Mini (STB 101)

Do odkurzania ze szczotkowaniem mebli tapicerowanych, materaców i siedzeń samochodowych.

Szczotka uniwersalna (SUB 20)

Do odkurzania książek, pótek itp.

Szczoteczka do grzejników (SHB 30)

Do odkurzania żeberk kaloryferów, wąskich regałów lub szczelin.

Ssawka do materaców (SMD 10)

Do wygodnego odkurzania materaców i mebli tapicerowanych oraz ich zagłębień.

Ssawka szczelinowa, 300 mm (SFD 10)

Bardzo długa ssawka szczelinowa do odkurzania załamań, szczelin i kątów.

Ssawka szczelinowa, 560 mm (SFD 20)

Elastyczna ssawka szczelinowa do odkurzania trudno dostępnych miejsc.

Ssawka do tapicerki XL (SPD 20)

Szeroka ssawka do tapicerki do odkurzania mebli tapicerowanych, materaców i poduszek.

Filtry

Filtr wylotowy AirClean Plus 50 (SF-AP 50)

Do efektywnego filtrowania dla szczególnie czystego powietrza w pomieszczeniu.

Filtr wylotowy Silence AirClean 50 (SF-SA 50)

Dla wyraźnej redukcji hałasu odkurzacza.

Filtr wylotowy Active AirClean 50 (SF-AA 50)

Do znacznego zredukowania przeszkadzających zapachów. Idealny dla posiadaczy zwierząt domowych i osób palących.

Filtr wylotowy HEPA AirClean 50 (SF-HA 50)

Do efektywnego filtrowania drobnego pyłu i alergenów. Idealny dla osób uczulonych na kurz domowy.

Kratka filtra

Kratka filtra jest potrzebna, gdy zamiast filtra wylotowego AirClean Plus, Silence AirClean, Active AirClean lub HEPA AirClean ma zostać założony filtr wylotowy AirClean.

Medidas de segurança e precauções	123
Descrição do aparelho	128
Sustentabilidade e proteção do ambiente	130
Nota sobre o Regulamento Europeu (UE) N.º 666/2013	131
Figuras - Referências	131
Conhecer melhor	131
Acessórios fornecidos	132
3D4U	132
Símbolos no painel de comandos.....	132
Função do indicador de substituição do saco do pó	132
Função do indicador de substituição do filtro de saída de ar	132
Filtro de proteção do motor	133
Colocação em funcionamento	133
Ligar a mangueira de aspiração	133
Desencaixar a mangueira de aspiração	133
Encaixar a pega e a mangueira de aspiração	133
Encaixar a pega no tubo de aspiração	133
Encaixar o tubo de aspiração e a escova de aspiração comutável	133
Utilização	133
Regular o tubo telescópico	133
Regular escova de aspiração	133
Aspirar degraus de escadas	134
Retirar o cabo de ligação	134
Enrolar o cabo de ligação	134
Ligar e desligar	134
Selecionar a potência de aspiração	134
Níveis intermédios de potência de aspiração	134
Retirar acessórios	135
Ajustar o tubo para juntas e estofos.....	135
Utilizar a escova para móveis na pega EcoComfort (dependendo do modelo) ...	135
Utilizar a escova para móveis na pega Comfort 2.0 (dependendo do modelo) ..	135
Transportar e guardar	136
Parksystem para pausas durante a aspiração	136
Parksystem para arrumação	136
Limpeza e manutenção	136
Onde comprar acessórios.....	137
Indicador de substituição do saco do pó	137
Remover o saco do pó	137
Inserir o saco do pó	137

pt - Índice

Acendimento do indicador de substituição do filtro de saída de ar	138
Substituir o filtro de saída de ar AirClean	138
Substituir o filtro de saída de ar AirClean Plus 50, Silence AirClean 50, Active AirClean 50 e HEPA AirClean 50	139
Substituir o filtro de saída de ar	139
Limpar o filtro de proteção do motor	139
Substituir o apanha-linhas	140
Limpar o aspirador e acessórios	140
Resolver problemas	141
Serviço de assistência técnica	142
Contacto no caso de avarias	142
Garantia	142
Acessórios que podem ser adquiridos	142

Este aspirador cumpre as normas de segurança em vigor. Uma utilização inadequada pode causar danos pessoais e materiais.

Leia as instruções de utilização antes de utilizar o aspirador pela primeira vez. As instruções contêm informações importantes sobre a segurança, operação, bem como limpeza e manutenção do aspirador. Desta forma, não só se protege, a si e a outros, como também evita danos.

De acordo com a norma IEC 60335-1, a Miele chama expressamente a atenção para o facto de o capítulo «Colocação em funcionamento», assim como as indicações de segurança e avisos, deverem ser obrigatoriamente lidos e cumpridos.

A Miele não assume responsabilidade por danos ocorridos devido à inobservância destas indicações.

Conserve as instruções de utilização e faculte as mesmas a um eventual futuro proprietário.

Desligue sempre o aspirador após a utilização, antes de qualquer troca de acessórios e antes de efetuar trabalhos de limpeza, manutenção e resolução de problemas e erros. Desligue a ficha da tomada.

Utilização adequada

- ▶ Este aspirador foi concebido para ser utilizado em ambiente doméstico e em espaços similares. Este aspirador não se adequa ao funcionamento em obras.
- ▶ Este aspirador é adequado para a aspiração diária de tapetes e alcatifas, assim como de pavimentos duros não sensíveis.
- ▶ Este aspirador não se destina a ser utilizado no exterior.
- ▶ Este aspirador destina-se à utilização até uma altura de 4000 m acima do nível do mar.

pt - Medidas de segurança e precauções

- ▶ Utilize o aspirador exclusivamente para aspirar material aspirável seco. As pessoas e os animais não devem ser aspirados com o aspirador. Não é permitido qualquer outro tipo de utilização, conversão e alteração.
- ▶ As pessoas (incluindo crianças) que, devido às suas capacidades físicas, sensoriais ou psíquicas ou ainda por inexperience ou desconhecimento, não estejam em condições de utilizar o aspirador com segurança, não o podem utilizar sem serem vigiadas ou orientadas por uma pessoa responsável.

Crianças em casa

- ▶ Risco de asfixia! As crianças ao brincarem com o material da embalagem (películas, por exemplo) podem correr risco de asfixia caso se envolvam ou se cobrirem a cabeça com esse material. Mantenha o material da embalagem fora do alcance das crianças.
- ▶ As crianças menores de 8 anos devem ser mantidas afastadas do aparelho, a menos que estejam supervisionadas.
- ▶ As crianças a partir dos 8 anos de idade só podem utilizar o aspirador sem serem vigiadas, se o seu funcionamento lhes tiver sido explicado de forma que o possam utilizar com segurança. As crianças devem ter capacidade para reconhecer e compreender os possíveis perigos de uma utilização incorreta.
- ▶ As crianças não devem efetuar trabalhos de limpeza ou manutenção no aparelho sem serem vigiadas.
- ▶ Vigie as crianças que estejam perto do aspirador. Não permita que as crianças brinquem com o aspirador.

Segurança técnica

- ▶ Antes de cada utilização, controle o aspirador e todos os acessórios, verificando se os mesmos apresentam danos visíveis. Não coloque em funcionamento um aspirador danificado ou acessórios danificados.
 - ▶ Compare os dados de ligação indicados na placa de características do aspirador (tensão e frequência) com os da rede de alimentação elétrica. Estes dados têm necessariamente de coincidir. O aspirador sem alteração é adequado para 50 Hz ou 60 Hz.
 - ▶ A tomada de ligação à corrente tem de estar protegida com um fusível de 16 A ou de 10 A.
 - ▶ É possível um funcionamento temporário ou permanente num sistema de alimentação energética autossuficiente ou não-síncrono de rede (por ex. microrredes, sistemas de reserva). O pré-requisito para o funcionamento é que o sistema de alimentação elétrica esteja em conformidade com as especificações da EN 50160 ou comparável.
- As medidas de proteção previstas na instalação doméstica e neste produto Miele devem também ser asseguradas na sua função e modo de funcionamento em funcionamento isolado ou em funcionamento não-síncrono ou ser substituídas por medidas equivalentes na instalação. Como descrito, por ex., na publicação atual do VDE-AR-E 2510-2.
- ▶ A reparação do aspirador durante o período de garantia só deve ser executada pelos serviços técnicos Miele ou por técnicos autorizados Miele, caso contrário o fabricante não assume a responsabilidade pelas avarias que possam surgir após a reparação.

pt - Medidas de segurança e precauções

- ▶ Não utilize o aspirador se o o cabo de ligação estiver danificado. Se o cabo de ligação estiver danificado, solicite a sua total substituição juntamente com o respectivo tambor. Por motivos de segurança, a substituição só pode ser efetuada por um técnico autorizado pela Miele ou pela assistência técnica Miele.
- ▶ Não utilize o cabo elétrico para transportar o aspirador nem para o desligar ou retirar a ficha da tomada. Evite que o cabo elétrico entre em contacto com zonas cortantes ou fique preso. Evite pisar constantemente o cabo elétrico com o aspirador. O cabo elétrico, a ficha e a tomada podem ficar danificados, pondo a sua segurança em risco.
- ▶ As reparações só devem ser executadas por um técnico autorizado Miele. As reparações executadas de forma incorreta podem ter consequências graves para o aparelho e para o utilizador.

Utilização adequada

- ▶ Não utilize o aspirador sem o saco do pó, filtro de proteção do motor e filtro de saída de ar.
- ▶ A tampa do compartimento não fecha se não estiver inserido um saco do pó. Não exerça força.
- ▶ Antes de fechar a tampa do compartimento do pó, certifique-se de que o saco do pó está inserido até que encaixe claramente no lugar.
- ▶ Não aspire objetos incandescentes ou acesos como, p. ex., cigarros, cinza ou carvão, que aparentemente estejam apagados.
- ▶ Não aspire pó de toner. O toner utilizado, por exemplo, em fotocopiadoras ou impressoras pode ser condutor de corrente elétrica.
- ▶ Não aspire líquidos nem sujidade húmida. Os tapetes ou alcatifas acabados de limpar a húmido devem estar completamente secos antes de serem aspirados.

- ▶ Não aspire produtos de inflamação fácil, explosivos ou gases. Não aspire igualmente o local onde estes produtos estão armazenados.
- ▶ Evite que a sua cabeça entre em contacto com a corrente de sucção.

Limpeza

- ▶ Nunca mergulhe o aspirador e os acessórios na água. Efetue a limpeza do aspirador e dos acessórios a seco ou com um pano ligeiramente húmido.

Acessórios e peças de substituição

- ▶ Não toque no rolo da escova turbo quando estiver em funcionamento.
- ▶ Ao aspirar com a pega do tubo sem que o respectivo acessório esteja encaixado tenha cuidado para não danificar a pega.
- ▶ Utilize apenas sacos do pó, filtros e acessórios originais com o logótipo Miele na embalagem. Só assim é que o fabricante pode garantir a segurança.
- ▶ Só com peças sobressalentes de origem é que a Miele garante o cumprimento das Condições de segurança. Os componentes com defeito devem ser substituídos apenas por peças sobressalentes de origem.

Transporte

- ▶ A embalagem protege o aspirador contra danos que possam ocorrer durante o transporte. Recomendamos a conservação da embalagem para fins de transporte.

- ① Mangueira de aspiração*
- ② Tecla de desbloqueio da tampa do compartimento do pó
- ③ Bocal de aspiração
- ④ Parksystem para pausas durante a aspiração
- ⑤ Cabo de ligação com ficha de alimentação
- ⑥ Compartimento para acessórios para tubo para juntas e estofos
- ⑦ Pannel de comandos
- ⑧ Parksystem para arrumação (parte inferior do aspirador)
- ⑨ Filtro de saída de ar original da Miele*
- ⑩ Encaixe do saco do pó
- ⑪ Saco do pó original Miele
- ⑫ Pega de transporte
- ⑬ Escova de aspiração*
- ⑭ Teclas de desbloqueio
- ⑮ Tubo telescópico
- ⑯ Desbloqueio do tubo telescópico
- ⑰ Pega EcoComfort*
- ⑱ Escova para móveis removível*
- ⑲ Pega Comfort 2.0*
- ⑳ Teclas de pé +/- para regular a potência de aspiração
- ㉑ Indicador de substituição do saco do pó
- ㉒ Níveis de potência
- ㉓ Tecla de pé para ligar/desligar ①
- ㉔ Indicador de substituição do filtro de saída de ar
- ㉕ Tecla de pé para recolha do cabo automática ⓧ*

* dependendo do modelo do aspirador, as características do equipamento na sua versão podem ser diferentes ou não estar disponíveis.

Eliminação da embalagem

A embalagem é utilizada para o manuseamento e protege o aparelho contra danos que possam ocorrer durante o transporte. Os materiais da embalagem são selecionados do ponto de vista ecológico e de eliminação e são geralmente recicláveis.

A devolução da embalagem ao ciclo de reciclagem contribui para a economia de matérias-primas. Utilize pontos de recolha de resíduos com triagem de materiais e possibilidades de devolução das embalagens.

Recomendamos a conservação da embalagem para fins de transporte.

Eliminação dos sacos do pó e filtros

Os sacos do pó e filtros são fabricados com materiais que não prejudicam o ambiente. Os filtros podem ser eliminados juntamente com o lixo doméstico normal. O mesmo se aplica ao saco do pó, desde que não contenha qualquer sujidade proibida no lixo doméstico.

Eliminação do aparelho em fim de vida útil

Os equipamentos elétricos e eletrônicos contêm diversos materiais valiosos. Também contêm determinadas substâncias, misturas e componentes necessários para o seu funcionamento e segurança. No lixo doméstico, bem como no caso de tratamento incorreto, estes podem causar danos na saúde das pessoas e no ambiente. Por isso, não coloque o seu equipamento em fim de vida útil, em nenhuma circunstância, no lixo doméstico.



Em vez disso, utilize os pontos oficiais de recolha criados para a entrega e reciclagem gratuita de equipamentos elétricos e eletrônicos da sua junta de freguesia, de distribuidores Miele ou da Miele. A eliminação de eventuais dados pessoais do equipamento em fim de vida útil é um processo, do ponto de vista legal, da sua responsabilidade. Está legalmente obrigado a retirar de forma não destrutiva as pilhas e as baterias usadas não fechadas de forma fixa no aparelho, bem como as lâmpadas que possam ser retiradas de forma não destrutiva. Entregue-as num ponto de recolha adequado onde possam ser entregues de forma gratuita. Mantenha o seu equipamento em fim de vida útil fora do alcance de crianças, até ser transportado.

Nota sobre o Regulamento Europeu (UE) N.º 666/2013

Este aspirador é um aspirador doméstico e foi classificado como um aspirador universal de acordo com o regulamento acima indicado.

Estas instruções de utilização e outros dados estão disponíveis para download na página da internet da Miele em www.miele.pt.

O consumo anual de energia determinado de acordo com o regulamento descreve o consumo anual indicativo de energia (kWh por ano), com base em 50 processos de limpeza. O consumo real de energia depende de como é utilizado o aspirador.

Todos os testes e cálculos mencionados nos regulamentos acima indicados foram efetuados de acordo com as seguintes normas harmonizadas e atualmente em vigor, tendo em conta as diretrizes sobre os regulamentos publicadas pela Comissão Europeia em setembro de 2014:

- a) norma EN 60312-1 Aspiradores para uso doméstico; Parte 1: Aspirador seco; Métodos de medição de aptidão ao funcionamento
- b) norma EN 60704-2-1 Aparelhos eletrodomésticos e análogos; Código de ensaio para a determinação do ruído aéreo emitido; Parte 2–1: Requisitos particulares para aspiradores
- c) norma EN 60335-2-2 Aparelhos eletrodomésticos e análogos; Segurança; Parte 2–2: Requisitos particulares para os aspiradores e os aparelhos de limpeza por aspiração de água

Nem todas as escovas e acessórios de aspiração fornecidos com o aspirador se destinam à utilização descrita no regulamento para a limpeza intensiva de tape-

tes ou pavimentos duros. Para determinar os valores foram utilizadas as seguintes escovas de aspiração e regulações:

Para os consumos energéticos e classes de limpeza em tapetes e pavimentos duros, assim como o valor do ruído no tapete, foi utilizada a escova de aspiração comutável com cerdas recolhidas (pressione a tecla de pé )

Os dados determinados de acordo com o regulamento referem-se exclusivamente às combinações e configurações aqui indicadas da escova de aspiração em diferentes revestimentos de piso.

Em todas as medições foram utilizados exclusivamente acessórios originais Miele, como sacos do pó, filtro de proteção do motor e filtro de saída de ar.

Figuras - Referências

As figuras indicadas nos capítulos encontram-se na página desdobrável no final deste livro de instruções.

Conhecer melhor

Este aspirador é adequado para a aspiração diária de tapetes e alcatifas, assim como de pavimentos duros e resistentes.

A gama de limpeza de pisos da Miele disponibiliza peças acessórias adequadas para muitas aplicações especiais (consultar o capítulo «Acessórios que podem ser adquiridos posteriormente»).

Alguns modelos estão equipados de série com uma escova turbo, que não está ilustrada.

Esta escova turbo traz instruções de utilização separadas.

Acessórios fornecidos

① Escova para móveis

Para aspirar superfícies não sensíveis como, p. ex., teclados ou para aspirar migalhas.

A escova para móveis pode ser removida e pode ser utilizada para aspirar áreas de difícil acesso no tubo de aspiração.

② Tubo para juntas e estofos

Para aspirar dobras, frestas e cantos, bem como para aspirar móveis estofados, colchões, almofadas, cortinados, etc.

3D4U

Com o 3D4U, a Miele oferece-lhe acessórios para download gratuito para a impressora 3D (www.miele.de, serviços, peças de substituição e acessórios).

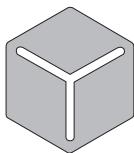

3 D 4 U

Símbolos no painel de comandos

No aspirador, os símbolos estão atribuídos aos níveis de potência, que mostram exemplos do respetivo nível de potência recomendado.

	Cortinados, têxteis
	Móveis estofados, almofadas
	Tapetes aveludados, carpetes e passadeiras de qualidade elevada
	Pavimentos duros, tapetes e alcatifas intensamente sujos

Outros símbolos para operação e função:

-	Redução da potência de aspiração
+	Aumento da potência de aspiração
	Indicador de substituição do saco do pó
	Indicador de substituição do filtro de saída de ar
①	Ligar/Desligar
	Recolha automática do cabo

Função do indicador de substituição do saco do pó

O indicador de substituição do saco do pó está adaptado às diferentes composições de pó existente numa habitação. Pó, cabelos, linhas, algodão, areia, etc.

Mas aspirar muito pó fino, como p. ex. serradura, areia, eventualmente gesso ou farinha, os poros do saco do pó ficam rapidamente obstruídos.

Por isso, o indicador mostra que o saco do pó está «cheio», mesmo que esteja praticamente vazio. O saco do pó tem de ser substituído.

Também se aspirar muitos cabelos, pelos, algodão, etc. o indicador de substituição só reage quando o saco do pó estiver completamente cheio.

Função do indicador de substituição do filtro de saída de ar

O indicador de substituição do filtro de saída de ar acende-se ao fim de aprox. 50 horas de funcionamento, o que em média corresponde a um ano de utilização. Substitua o filtro de saída de ar se

o indicador no aspirador acender. Nesta altura verifique também o grau de sujidade do filtro de proteção do motor.

Deve repor o indicador sempre que efetue a substituição do filtro de saída de ar e a limpeza possivelmente necessária do filtro de proteção do motor. Para isso, tenha em atenção a secção «Acendimento do indicador de substituição do filtro de saída de ar» no capítulo «Limpeza e manutenção».

Filtro de proteção do motor

O seu aspirador está equipado de série com um filtro de proteção do motor Lifetime. Não precisa de ser substituído durante toda a vida útil do aspirador.

Colocação em funcionamento

Ligar a mangueira de aspiração

- Encaixe o bocal de aspiração na abertura de aspiração do aspirador até ouvir o encaixe. Para isso, faça coincidir os auxiliares de encaixe das duas peças.

Desencaixar a mangueira de aspiração

- Pressione as teclas de desbloqueio situadas na lateral do bocal de aspiração e puxe-o para o desencaixar da abertura de aspiração.

Encaixar a pega e a mangueira de aspiração

- Encaixe o bocal de ligação da mangueira de aspiração na pega até sentir o encaixe.

Encaixar a pega no tubo de aspiração

- Encaixe a pega no tubo de aspiração até ouvir o encaixe. Para isso, faça coincidir os auxiliares de encaixe das duas peças.
- Pressione a tecla de desbloqueio, quando pretender separar as peças uma da outra e puxe a pega rodando ligeiramente para a separar do tubo de aspiração.

Encaixar o tubo de aspiração e a escova de aspiração comutável

- Encaixe o tubo de aspiração na escova de aspiração e rode-o para a esquerda e direita até sentir o encaixe.
- Pressione a tecla de desbloqueio quando pretender separar as peças uma da outra e puxe o tubo de aspiração com uma ligeira rotação, retirando-o da escova de aspiração.

Utilização

Regular o tubo telescópico

O tubo telescópico é composto por 2 peças de tubo, encaixadas uma na outra, que pode estender ao comprimento que pretender para aspirar.

- Pressione o desbloqueio e ajuste o tubo telescópico até obter o comprimento pretendido.

Regular escova de aspiração

Dependendo do modelo, o seu aspirador está equipado com uma das escovas de aspiração ilustradas.

Observe em primeiro lugar as instruções de limpeza e manutenção do seu fabricante do seu pavimento.

Aspire os pavimentos duros resistentes e pavimentos com juntas ou frestas com as cerdas da escova salientes:

- Pressione a tecla de pé

Aspire os tapetes e as alcatifas com as cerdas da escova recolhidas:

- Pressione a tecla de pé

Se notar que tem de exercer alguma força para deslizar a escova de aspiração, então reduza a potência de aspiração, até que esta deslize facilmente (consulte a secção «Potência de aspiração»).

Aspirar degraus de escadas

Perigo de ferimentos devido a queda do aspirador.

Um aspirador a cair das escadas pode feri-lo a si ou a terceiros.

Aspire os degraus sempre de baixo para cima.

A escova de aspiração comutável também é adequada para aspirar os degraus das escadas.

Retirar o cabo de ligação

- Puxe o cabo de ligação até ao comprimento pretendido.
- Ligue a ficha à tomada.

Danos devido a sobreaquecimento.

O cabo de ligação pode sobreaquecer no caso de uso prolongado.

Extraia completamente o cabo de ligação no caso de utilização durante mais do que 30 minutos.

Enrolar o cabo de ligação

- Desligue a ficha da tomada.

- Pressione brevemente a tecla de pé para a recolha do cabo.

O cabo de ligação enrola completamente.

Pode interromper a recolha do cabo em qualquer ponto.

- Puxe o cabo por breves instantes durante o enrolamento.

Ligar e desligar

- Carregue com o pé na tecla de pé Ligar/Desligar

Selecionar a potência de aspiração

A potência de aspiração do aspirador pode ser adaptada às várias situações de aspiração. Diminuir a potência de aspiração aumenta a facilidade de deslizamento da escova de aspiração.

O nível de potência selecionado acende-se.

Ao iniciar o primeiro funcionamento, o aspirador é ligado no nível de potência mais elevado.

A partir da próxima utilização, o aspirador liga-se no último nível de potência selecionado.

- Pressione a tecla de pé +, se pretender um nível de potência de aspiração mais elevado.
- Pressione a tecla de pé -, se pretender um nível de potência de aspiração inferior.

Níveis intermédios de potência de aspiração

Pode ajustar o nível de potência do seu aspirador para a potência de aspiração pretendida, desviando-se dos níveis de potência predefinidos.

Para ajustar a potência de aspiração às suas necessidades, proceda da seguinte forma:

- Mantenha a tecla de pé + ou - pressionada.

O símbolo do nível de potência atualmente selecionado começa a piscar.

- Mantenha a tecla de pé + ou - pressionada até que a potência de aspiração desejada seja alcançada. O símbolo do nível de potência pré-definido que mais se aproxima do nível intermédio de potência de aspiração pisca em conformidade.

- Deixe de pressionar a tecla de pé.

Após 5 segundos sem operação da tecla, o nível intermédio de potência de aspiração é guardado para o nível de potência predefinido mais baixo/alto seguinte.

Na utilização seguinte, o aspirador liga sempre com o nível intermédio de potência de aspiração memorizado. Ao selecionar um dos 4 níveis de potência predefinidos, elimina o armazenamento.

Retirar acessórios

- Pressione na marcação no compartimento para acessórios

O compartimento para acessórios abre-se.

- Retire o tubo combinado para juntas e estofos.
- Feche o compartimento para acessórios pressionando a tampa.

Ajustar o tubo para juntas e estofos

O seu aspirador está equipado de série com um tubo combinado para juntas e estofos.

Tubo plano

Após a remoção do compartimento para acessórios, o tubo para juntas e estofos é adequado para aspirar dobras, fendas e cantos.

Escova para estofos

- Pressione a tecla de desbloqueio do tubo para juntas e estofos e rode a escova para estofos sobre a guia até que a escova para estofos encaixe claramente.
- Pressione a tecla de desbloqueio após a conclusão do processo de aspiração e rode a escova para estofos novamente para a posição inicial. Rode o tubo para juntas e estofos até que a tecla de desbloqueio encaixe claramente.

Utilizar a escova para móveis na pega EcoComfort (dependendo do modelo)

- Pressione a tecla de desbloqueio da escova para móveis e encaixe-a através da guia até sentir o encaixe.
- Pressione a tecla de desbloqueio após a conclusão do processo de aspiração e deslize a escova para móveis novamente para a posição inicial até sentir o encaixe.

Utilizar a escova para móveis na pega Comfort 2.0 (dependendo do modelo)

- Pressione a tecla de desbloqueio da escova para móveis e encaixe-a através da guia até sentir o encaixe.
- Pressione a tecla de desbloqueio e rode a escova para móveis para o lado.
- Deslize a escova para móveis sobre a guia até que a escova para móveis se solte da pega.

- Encaixe a escova para móveis no tubo de aspiração até sentir o encaixe. (Fig. 20)

Após terminar o processo de aspiração

- Pressione a tecla de desbloqueio e retire a escova para móveis do tubo de aspiração.
- Deslize a escova para móveis de volta para a pega Comfort 2.0 até sentir o encaixe.
- Deslize a escova para móveis para a posição inicial para poder voltar a encaixar a pega no tubo de aspiração.

Transportar e guardar

Parksystem para pausas durante a aspiração

Para curtas interrupções durante o trabalho de aspiração pode encaixar o tubo de aspiração com o acessório no aspirador.

 Perigo de ferimentos devido ao tombamento do aspirador.

Não utilize o Parksystem se o aspirador estiver colocado sobre uma superfície inclinada, p. ex., numa rampa.

- Encaixe o acessório de aspiração com o gancho de fixação no Parksystem.

Parksystem para arrumação

Para o transporte ou armazenamento, pode encaixar o tubo de aspiração com o acessório no aspirador.

 Perigo de choque elétrico devido a tensão de rede.

A tensão de rede está presente quando o aspirador é desligado.

Desligue o aspirador após cada utilização. Desligue a ficha da tomada.

- Coloque o aspirador na posição vertical.
- Encaixe completamente os componentes do tubo telescópico.
- Encaixe o acessório de aspiração com o gancho de fixação a partir de cima no suporte do tubo de aspiração na parte inferior do aspirador.

Desta forma, pode transportar o aspirador ou pousá-lo para guardar.

Limpeza e manutenção

 Perigo de choque elétrico devido a tensão de rede.

A tensão da rede está presente quando o aspirador é desligado.

Antes de cada limpeza e manutenção, desligue a ficha da tomada.

O sistema de filtragem Miele é constituído por 3 acessórios:

- Saco do pó original Miele (tipo **TU**)
- Filtro de saída de ar original Miele
- Filtro de proteção do motor

Para garantir a potência de aspiração do aspirador adequada, deverá substituir o saco do pó e o filtro de saída de ar de vez em quando.

Recomendamos que utilize acessórios originais com o logótipo Miele na embalagem. Só assim será garantida a potência de sucção ideal do aspirador e serão alcançados os melhores resultados de limpeza possíveis.

Sacos do pó com o logótipo da Miele na embalagem não são fabricados com papel ou materiais idênticos e também não dispõem de uma placa de suporte em papelão. Deste modo são alcançadas uma durabilidade e segurança especialmente elevadas.

Tenha em atenção que as avarias e os danos no aspirador causados por acessórios que não estejam identificados na embalagem com o logótipo da Miele não estão cobertos pela garantia do aspirador.

Onde comprar acessórios

Os acessórios originais Miele podem ser adquiridos na loja online da Miele, no serviço de assistência técnica ou no seu distribuidor Miele.

Os acessórios originais Miele são reconhecidos pelo logótipo Miele na embalagem.

Cada embalagem de sacos do pó originais Miele contém 4 sacos do pó e um filtro de saída de ar AirClean. As embalagens grandes originais Miele incluem 16 sacos do pó e 4 filtros de saída de ar AirClean.

Para a substituição dos filtros de saída de ar originais da Miele, consulte as descrições de venda no capítulo «Acessórios que podem ser adquiridos», secção «Filtros».

Indicador de substituição do saco do pó

Substitua o saco do pó se o indicador de substituição do saco do pó acender.

Os poros obstruídos reduzem a potência de aspiração do aspirador. Descarte sacos do pó cheios. Não reutilize os sacos do pó.

Para testar

- Encaixe a escova de aspiração.
- Ligue o aspirador e selecione a potência máxima de aspiração.
- Levante um pouco a escova do solo.

Remover o saco do pó

- Pressione as teclas de desbloqueio situadas na lateral no bocal de aspiração e puxe-a para fora da abertura de aspiração.
- Pressione a tecla de desbloqueio situada na zona côncava do puxador e puxe a tampa do compartimento do pó para cima até encaixar.
- Levante o encaixe do saco do pó com uma mão.
- Puxe o saco do pó para fora com a outra mão, utilizando a patilha.

A lingueta turquesa levanta-se.

A lingueta turquesa impede que a tampa do compartimento do pó se feche quando não está inserido um saco do pó. Não exerça força.

Inserir o saco do pó

- Levante o encaixe do saco do pó com uma mão.

- Com a outra mão, introduza o novo saco do pó até ao fim no encaixe elevado do saco do pó. Mantenha o saco do pó dobrado tal como o retirou da embalagem.

Certifique-se de que a placa de suporte do saco do pó entra completamente na guia em ambos os lados (ver lupa).

A lingueta turquesa fecha-se até engatar de forma perceptível.

- Feche a tampa do compartimento do pó até sentir o encaixe do bloqueio, evitando que o saco do pó fique preso.
- Encaixe o bocal de aspiração na abertura de aspiração do aspirador até ouvir o encaixe. Para isso, faça coincidir os auxiliares de encaixe das duas peças.

Acendimento do indicador de substituição do filtro de saída de ar

Substitua o filtro de saída de ar se o indicador de substituição do filtro de saída de ar no aspirador acender. Nesta altura, deverá também ser verificado o grau de sujidade do filtro de proteção do motor, ver o capítulo «Limpar o filtro de proteção do motor».

Deve repor o indicador sempre que efetue a substituição do filtro de saída de ar. Para isso, o aspirador tem de estar ligado.

- Pressione a tecla de pé + durante 3 segundos.

A indicação de serviço apaga-se e encontra-se de novo na posição inicial.

A reposição do indicador é possível apenas se o indicador já estiver aceso, mas não durante esse período.

Substituir o filtro de saída de ar AirClean

Verifique sempre se só está inserido um filtro de saída de ar.

- Abra a tampa do compartimento do pó.

Caso pretenda utilizar um filtro de saída de ar AirClean Plus 50, Silence AirClean 50, Active AirClean 50 ou HEPA AirClean 50, tenha em atenção a secção «Substituir o filtro de saída de ar».

- Desbloqueie a grelha do filtro para a frente e retire a grelha do filtro para cima.
- Pressione o desbloqueio da grelha do filtro e abra a grelha.
- Retire o filtro de saída de ar AirClean utilizado, segurando-o por uma das zonas higienicamente limpas.
- Coloque o novo filtro de saída de ar AirClean adequadamente.
- Feche a grelha do filtro até ouvir o encaixe.
- Encaixe corretamente a grelha do filtro para baixo.
- Pressione a grelha do filtro em ambos os lados até encaixar notoriamente para trás.

 Danos devido à contaminação do compartimento do pó.

Se o saco do pó não estiver bem encaixado, grandes quantidades de pó podem entrar no compartimento do pó e danificar componentes.

Antes de fechar a tampa do compartimento do pó, certifique-se de que o saco do pó está inserido e que a lingueta está fechada.

- Feche a tampa do compartimento do pó até sentir o encaixe do bloqueio, evitando que o saco do pó fique preso.

Substituir o filtro de saída de ar AirClean Plus 50, Silence AirClean 50, Active AirClean 50 e HEPA AirClean 50

Verifique sempre se só está inserido um filtro de saída de ar.

- Abra a tampa do compartimento do pó.

Caso pretenda colocar um filtro de saída de ar AirClean, tenha em atenção a secção «Substituir o filtro de saída de ar».

- Puxe o filtro de saída de ar para a frente e retire-o para cima.
- Encaixe corretamente o novo filtro de saída de ar para baixo e pressione o filtro de saída de ar para trás até encaixar em ambos os lados.



Danos devido à contaminação do compartimento do pó.

Se o saco do pó não estiver bem encaixado, grandes quantidades de pó podem entrar no compartimento do pó e danificar componentes.

Antes de fechar a tampa do compartimento do pó, certifique-se de que o saco do pó está inserido e que a lingueta está fechada.

- Feche a tampa do compartimento do pó até sentir o encaixe do bloqueio, evitando que o saco do pó fique preso.

Substituir o filtro de saída de ar

Verifique sempre se só está inserido um filtro de saída de ar.

Dependendo do modelo, o aspirador está equipado de série com um dos seguintes filtros de saída de ar:

- AirClean
- AirClean Plus 50 (azul claro)
- Silence AirClean 50 (cinzento)
- Active AirClean 50 (preto)
- HEPA AirClean 50 (branco)

Ao substituir deve considerar

1. Se, em vez do filtro de saída de ar **a**, pretender utilizar um filtro de saída de ar **b**, **c**, **d** ou **e**, será necessário retirar adicionalmente a grelha do filtro e colocar no seu lugar o novo filtro de saída de ar.
2. Se, em vez do filtro de saída de ar **b**, **c**, **d** ou **e**, pretender utilizar um filtro de saída de ar **a**, tem obrigatoriamente de colocá-lo numa grelha do filtro, ver o capítulo «Acessórios que podem ser adquiridos», secção «Filtros».

Limpar o filtro de proteção do motor

- Abra a tampa do compartimento do pó.
- Retire o saco do pó.
- Desbloqueie o filtro de proteção do motor para a frente e remova-o do compartimento do pó para cima.

 Danos causados por limpeza incorreta.

O filtro de proteção do motor pode ser danificado e perder o seu efeito. Não limpe o filtro de proteção do motor com água. Não utilize objetos afiados ou pontiagudos para a limpeza.

- Limpe o filtro de proteção do motor com um pano seco ou com um pincel.
- Insira as dobradiças do filtro de proteção do motor nos encaixes das dobradiças no compartimento do pó e bloqueie o filtro de proteção do motor até encaixar nitidamente.
- Introduza o saco do pó no encaixe do saco do pó até que a lingueta esteja finalmente fechada.
- Feche a tampa do compartimento do pó até sentir o encaixe do bloqueio, evitando que o saco do pó fique preso.

Substituir o apanha-linhas

(não é possível nos modelos com escovas de aspiração FlexTeQ/AllFloor)

O apanha-linhas situado na zona de aspiração da escova de aspiração é substituível. Substitua o apanha-linhas logo que detete que a superfície está gasta.

- Retire o apanha-linhas das ranhuras de encaixe. Para isso, use, p. ex., uma chave de fendas.
- Substitua o apanha-linhas por um novo.

No serviço de assistência técnica Miele e respectivos distribuidores pode obter os acessórios necessários.

Limpar o aspirador e acessórios

 Perigo de choque elétrico devido a tensão de rede.

A tensão da rede está presente quando o aspirador é desligado.

Antes de cada limpeza desligue a ficha da tomada.

 Perigo de choque elétrico devido a tensão de rede.

A humidade no aspirador pode provocar um choque elétrico.

Nunca mergulhe o aspirador em água.

Limpe o aspirador, assim como todos os acessórios de plástico, com um produto de limpeza para plásticos convencional.

 Danos devido a produtos de limpeza inadequados.

Todas as superfícies são sensíveis a riscos. Todas as superfícies podem desbotar ou sofrer alterações se entrarem em contacto com produtos de limpeza inadequados.

Não utilize produtos abrasivos, produtos de limpeza de vidros ou multiusos, nem produtos de tratamento que contenham óleo.

Limpar o compartimento do pó

Aspire o compartimento do pó com outro aspirador ou limpe com um pano seco ou com um pincel.

Limpe também a parte inferior da tampa do compartimento do pó.

Resolver problemas

Consegue resolver por si próprio a maioria das avarias e erros que podem ocorrer durante o funcionamento diário. Em muitos casos, pode economizar tempo e custos, pois não necessita de recorrer ao serviço de assistência técnica.

Em miele.pt/service pode obter informações relativas à resolução autónoma de anomalias.

As tabelas apresentadas seguintes devem ajudá-lo a detetar as causas de uma avaria ou de um erro, apresentando as respetivas soluções.



Perigo de choque elétrico devido a tensão da rede.

A tensão da rede está presente quando o aspirador é desligado.

Antes de cada resolução de problemas, desligue a ficha da tomada.

Problema	Causa e solução
<p>O aspirador desliga-se automaticamente.</p>	<p>Quando o aspirador ficar demasiado quente, um limitador de temperatura desliga o aspirador. Esta anomalia pode acontecer se, p. ex., objetos volumosos bloquearem as vias de aspiração, se o saco do pó estiver cheio ou obstruído por pó fino ou se o filtro de proteção do motor/filtro de saída de ar estiver extremamente sujo.</p> <ul style="list-style-type: none"> ■ Desligue o aspirador com a tecla de pé Ligar/Desligar  e desligue a ficha da tomada. <p>Após eliminar a causa e um período de espera de aproximadamente 20 a 30 minutos, o aspirador arrefeceu o suficiente e pode voltar a ser ligado e utilizado.</p>

Serviço de assistência técnica

Em miele.pt/service pode obter informações relativas à resolução autónoma de anomalias e às peças de substituição da Miele.

Contacto no caso de avarias

Contacte o seu distribuidor Miele ou serviço de assistência técnica Miele quando não conseguir solucionar a avaria.

Os dados de contacto do serviço de assistência técnica da Miele encontram-se no final do presente documento.

Garantia

O presente produto está sujeito à garantia legalmente prevista pelo Decreto-lei nº 84/2021, de 18 de outubro, que regula os direitos do consumidor na compra e venda de bens, conteúdos e serviços digitais, ou por qualquer outra disposição legal que modifique ou substitua aquele diploma.

Acessórios que podem ser adquiridos

Observe em primeiro lugar as instruções de limpeza e manutenção do fabricante do seu pavimento.

Tenha em atenção que as avarias e os danos no aspirador causados por acessórios que não estejam identificados na embalagem com o logótipo da Miele não estão cobertos pela garantia do aspirador.

Estes e muitos outros produtos podem ser adquiridos através da loja online Miele, do serviço de assistência técnica Miele ou dos distribuidores Miele.

Alguns modelos estão equipados de série com um ou mais acessórios indicados a seguir.

Escovas de aspiração

Escova de aspiração AllFloor (SBD AF)

Escova de aspiração plana para aspirar debaixo de móveis muito planos. Além disso, é silenciosa, leve e tem uma excelente capacidade de recolha de sujidade grosseira.

Escova turbo TeQ (STB 305-3)

Para aspirar tapetes e alcatifas de pêlo curto.

Escova de aspiração Parquet Twister com articulação (SBB 300-3)

Com cerdas naturais para aspirar uma grande superfície lisas de chão duro e pequenos nichos.

Escova de aspiração Parquet Twister XL com articulação (SBB 400-3)

Com cerdas naturais para aspirar rapidamente grandes superfícies lisas de chão duro e pequenos nichos.

Outros acessórios

Escova manual Turbo Mini (STB 101)

Para aspirar e escovar móveis estofados, colchões ou assentos de automóveis.

Escova universal (SUB 20)

Para aspirar livros, estantes e idênticos.

Escova para radiadores (SHB 30)

Para aspirar radiadores, prateleiras estreitas ou juntas.

Escova para colchões (SMD 10)

Para aspirar comodamente colchões, estofos e ranhuras.

Tubo plano flexível, 300 mm (SFD 10)

Tubo plano para aspirar dobras, ranhuras, fendas e cantos.

Tubo plano flexível, 560 mm (SFD 20)

Tubo plano flexível para aspirar espaços de acesso difícil.

Escova para estofos XL (SPD 20)

Escova para estofos larga para aspirar estofos, colchões, almofadas.

Filtros

Filtro de saída de ar AirClean Plus 50 (SF-AP 50)

Para uma filtragem eficaz para um ar ambiente particularmente limpo.

Filtro de saída de ar Silence AirClean 50 (SF-SA 50)

Para reduzir claramente os ruídos do aspirador.

Filtro de saída de ar Active AirClean 50 (SF-AA 50)

Para reduzir claramente odores incómodos. Ideal para casas com animais e fumadores.

Filtro de saída de ar HEPA AirClean 50 (SF-HA 50)

Para uma filtragem eficaz de pó fino e alérgenos. Ideal para alérgicos ao pó.

Grelha do filtro

A grelha do filtro é necessária, se em vez do filtro de saída de ar AirClean Plus, Silence AirClean, Active AirClean ou HEPA AirClean pretender colocar um filtro de saída de ar AirClean.

sk - Obsah

Bezpečnostné pokyny a varovné upozornenia	146
Udržateľnosť a ochrana životného prostredia	151
Popis prístroja	152
Poznámka k nariadeniu Európskej únie (EU) Nr. 666/2013	154
Odkazy na zobrazenie	155
Zoznámte sa	155
Dodávané príslušenstvo	155
3D4U	155
Symbyly na ovládacom panely	155
Funkcia indikátora výmeny vrečka na prach	155
Funkcia indikátora výmeny vzduchového filtra	156
Ochranný filter motora.....	156
Uvedenie do prevádzky	156
Pripojte saciu hadicu	156
Odpojenie sacej hadice	156
Spojenie sacej hadice a rukoväti	156
Spojenie rukoväti a sacej trubice	156
Spojenie sacej trubice a prepínateľnej podlahovej hubice	156
Obsluha	156
Nastavenie teleskopickej trubice	156
Nastavenie podlahovej hubice	156
Vysávanie schodov	157
Vytiahnutie pripojovacieho kábla	157
Navinutie pripojovacieho kábla	157
Zapnutie a vypnutie	157
Voľba sacieho výkonu	157
Medzistupne sacieho výkonu	157
Odobratie príslušenstva	158
nastavte 2 v 1 hubicu na čalúnenie a štrbinovú hubicu.....	158
Použite sací štetec na rukoväti EcoComfort (v závislosti od modelu)	158
Používajte sací štetec na rukoväti Comfort 2.0 (v závislosti od modelu)	158
Odstavenie, preprava a uloženie	159
Parkovací systém pre prestávky pri vysávaní	159
Parkovací systém na uskladnenie	159
Čistenie a údržba	159
Zdroje pre príslušenstvo	159
Indikátor výmeny prachového vrečka	160
Vyberte vrečko na prach	160
Vložte vrečko do vysávača	160

Rozsvieti sa indikátor výmeny vzduchového filtra	160
Výmena vzduchového filtra AirClean	161
Výmena vzduchového filtra AirClean Plus 50, Silence AirClean 50, Active AirClean 50 a HEPA AirClean 50	161
Zmena vzduchového filtra	162
Čistenie ochranného filtra motora	162
Výmena zberáčov nití	162
Čistenie vysávača a príslušenstva.....	163
Odstrániť problémy	164
Servisná služba.....	165
Kontakt pri poruchách.....	165
Záruka.....	165
Príslušenstvo na dokúpenie.....	165

sk - Bezpečnostné pokyny a varovné upozornenia

Tento vysávač zodpovedá predpísaným bezpečnostným predpisom. Nesprávne používanie môže viesť k poškodeniu osôb a vecí.

Pred prvým použitím vysávača si prečítajte návod na použitie. Poskytuje dôležité informácie o bezpečnosti, prevádzke, čistení a starostlivosti o vysávač. Tým chránite seba a ostatné osoby a zabránite poškodeniu vysávača.

Na základe normy IEC 60335-1 Miele dôrazne upozorňuje na to, aby ste si bezpodmienečne prečítali a dodržiavali kapitolu „Uvedenie do prevádzky“ ako aj bezpečnostné upozornenia a výstrahy.

Miele nezodpovedá za škody, ktoré vzniknú v dôsledku nedodržania týchto pokynov.

Návod na použitie uschovajte a prenechajte ho prípadnému novému majiteľovi.

Vysávač vypnite po každej činnosti, pred každou výmenou príslušenstva, čistením, údržbou a odstraňovaním porúch. Vytiahnite zástrčku zo zásuvky.

Používanie na stanovený účel

- ▶ Tento vysávač je určený na použitie v domácnosti a v podobnom prostredí. Tento vysávač nie je určený na prevádzku na stavbách.
- ▶ Tento vysávač je určený pre bežné vysávanie kobercov, kobercových a nechúlostivých tvrdých podláh.
- ▶ Tento vysávač nie je určený na vonkajšie použitie.
- ▶ Tento vysávač je určený na použitie do výšky 4000 metrov nad morom.
- ▶ Používajte vysávač výhradne na vysávanie suchého materiálu. Vysávačom nesmiete vysávať nečistoty z ľudí a zvierat. Všetky ostatné spôsoby použitia, prestavby a zmeny sú neprípustné.

► Osoby, (vrátane detí), ktoré vzhľadom k svojim fyzickým, zmyslovým a psychickým schopnostiam alebo kvôli ne-skúsenosti alebo neznalosti nie sú schopné vysávač bezpečne obsluhovať, nesmú ho používať bez dohľadu alebo pokynov zodpovednej osoby.

Deti v domácnosti

► Nebezpečenstvo zadusením! Pri hre sa môžu deti zamoťahovať do obalového materiálu (napr. fólií), alebo si tieto navliecť na hlavu a udusiť sa. Odložte obalový materiál z dosahu detí.

► Deti mladšie ako osem rokov sa nesmú samé pohybovať v blízkosti vysávača, iba ak sú pod stálym dozorom.

► Deti staršie ako 8 rokov môžu vysávač obsluhovať bez dozoru len vtedy, ak im bola jeho obsluha vysvetlená tak, že ho dokážu bezpečne používať. Deti musia byť schopné rozoznať a chápať možné nebezpečenstvo v prípade chybenej obsluhy.

► Deti nesmú bez dozoru vysávač čistiť, ani vykonávať jeho údržbu.

► Dávajte pozor na deti, ktoré sa zdržujú v blízkosti vysávača. Nikdy im nedovoľte, aby sa s vysávačom hrali.

Technická bezpečnosť

► Pred použitím skontrolujte vysávač a všetky dodané súčasti príslušenstva, či nie sú zjavne poškodené. Poškodený vysávač a poškodené príslušenstvo nepoužívajte.

► Porovnajte pripojovacie údaje (napätie a frekvenciu) na typovom štítku vysávača s parametrami napájacej siete. Tieto údaje musia bezpodmienečne súhlasiť. Vysávač je bez zmeny vhodný pre 50 Hz alebo 60 Hz.

► Sieťová zásuvka musí byť istená poistkou 16 A alebo 10 A.

sk - Bezpečnostné pokyny a varovné upozornenia

► Dočasná alebo trvalá prevádzka sebestačného alebo nie sieťovo synchronizovaného zariadenia na dodávku energie (ako napr. ostrovné siete, back-up systémy) je možná. Predpokladom pre prevádzku je, aby malo zariadenie na dodávku energie údaje v súlade s nariadením EN 50160 prípadne porovnateľné.

Ochranné opatrenia určené pre inštaláciu tohto Miele produktu v domácnosti musia byť zabezpečené aj pre ostrovnú prevádzku alebo nie sieťovú synchronizovanú prevádzku čo sa týka jej funkcie ako aj spôsobu práce, alebo musia byť nahradené rovnocennými opatreniami pri inštalácii. Tak ako je to napríklad popísané v aktuálnom zverejnení VDE-AR-E 2510-2.

► Opravu vysávača počas záručnej doby môže vykonávať iba autorizovaná servisná služba Miele, pretože inak pri následných škodách zaniká nárok na záruku.

► Vysávač nepoužívajte ak je pripojovací kábel poškodený. Poškodený pripojovací kábel nechajte vymeniť len kompletne s navíjacím bubnom. Z bezpečnostných dôvodov môže výmenu vykonať len autorizovaný odborník poverený firmou Miele alebo servisná služba Miele.

► Nepoužívajte pripojovací kábel na prenášanie vysávača a zástrčku nevyťahujte zo zásuvky za pripojovací kábel. Pripojovací kábel neťahajte cez ostré hrany a neprívrite ho dverami. Zabráňte častému prechádzaniu cez pripojovací kábel. Pripojovací kábel, sieťová zástrčka a zásuvka sa pritom môžu poškodiť a ohroziť Vašu bezpečnosť.

► Opravy môže vykonávať len autorizovaný personál firmy Miele. Neodbornými opravami môže byť užívateľ vystavený značnému nebezpečenstvu.

Prevádzkové zásady

- ▶ Vysávač nepoužívajte bez vrecka na prach, motorového filtra a vzduchového filtra.
- ▶ Ak nie je založené vrecko na prach, nie je možné zavrieť kryt prachového priestoru. Nepoužívajte násilie.
- ▶ Pred každým zatvorením krytu prachového priestoru zabezpečte, aby bolo vrecko na prach nasadené až do zreteľného zaklapnutia.
- ▶ Nevysávajte horiace alebo žeravé predmety ako napr. cigarety alebo zdanlivo vyhasnutý popol, príp. uhlie.
- ▶ Nevysávajte prach z tonera. Toner, ktorý sa používa napríklad v tlačiarňach alebo kopírkach môže byť elektricky vodivý.
- ▶ Nevysávajte žiadne kvapaliny ani vlhké nečistoty. Za vlhka čistené alebo šampónované koberce a kobercové podlahy nechajte pred vysávaním úplne vyschnúť.
- ▶ Nevysávajte ľahko vznietiteľné alebo výbušné látky alebo plyny a miesta, kde sú takéto látky uskladnené.
- ▶ Zabráňte saciemu prúdu priblížiť sa k hlave.

Čistenie

- ▶ Vysávač a jeho príslušenstvo nikdy neponárajte do vody. Vysávač a príslušenstvo čistite len suchou alebo mierne vlhkou handričkou.

Príslušenstvo a náhradné diely

- ▶ Pri vysávaní s turbokefou Miele sa nedotýkajte pohybujúceho sa kefového valca.
- ▶ Pri vysávaní s rukoväťou bez nasadeného príslušenstva dbajte na to, aby sa rukoväť nepoškodila.
- ▶ Používajte len vrecká na prach, filtre a originálne príslušenstvo s logom Miele na obale. Len u nich môže výrobca zaručiť bezpečnosť.
- ▶ Len pri originálnych náhradných dieloch zaručuje Miele, že spĺňajú bezpečnostné požiadavky. Pokazené časti sa smú vymeniť len za originálne náhradné diely.

Preprava

- ▶ Obal chráni vysávač pred poškodením počas prepravy. Odporúčame ponechať si obal na prepravné účely.

Likvidácia obalu

Obal slúži na manipuláciu a chráni prístroj pred poškodením počas prepravy. Obalové materiály boli zvolené s prihliadnutím na aspekty ochrany životného prostredia a možnosti ich likvidácie, sú všeobecne recyklovateľné.

Vrátenie obalového materiálu do materiálového cyklu šetrí suroviny a znižuje množstvo odpadu. Využívajte zberné miesta cenných materiálov a možnosti vrátenia.

Odporúčame ponechať si obal na prepravné účely.

Likvidácia vreciek na prach a filtrov

Vrecká na prach a filtre sú vyrobené z ekologických materiálov. Filtre môžete likvidovať s bežným domovým odpadom. Toto sa týka aj vreciek na prach, pokiaľ neobsahujú nečistoty, ktoré sú v domovom odpade zakázané.

Likvidácia starého prístroja



Elektrické a elektronické prístroje obsahujú mnohonásobne hodnotné materiály. Obsahujú aj určité látky zmesi a stavebné prvky, ktoré boli potrebné pre ich funkciu a bezpečnosť. V komunálnom odpade ako aj nesprávnou manipuláciou môžu ohroziť ľudské zdravie a škodiť životnému prostrediu. Váš starý prístroj preto nedávajte v žiadnom prípade do komunálneho odpadu.

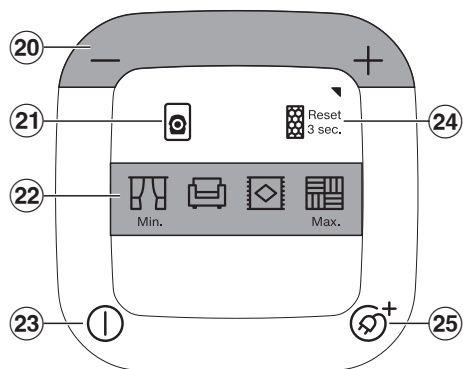
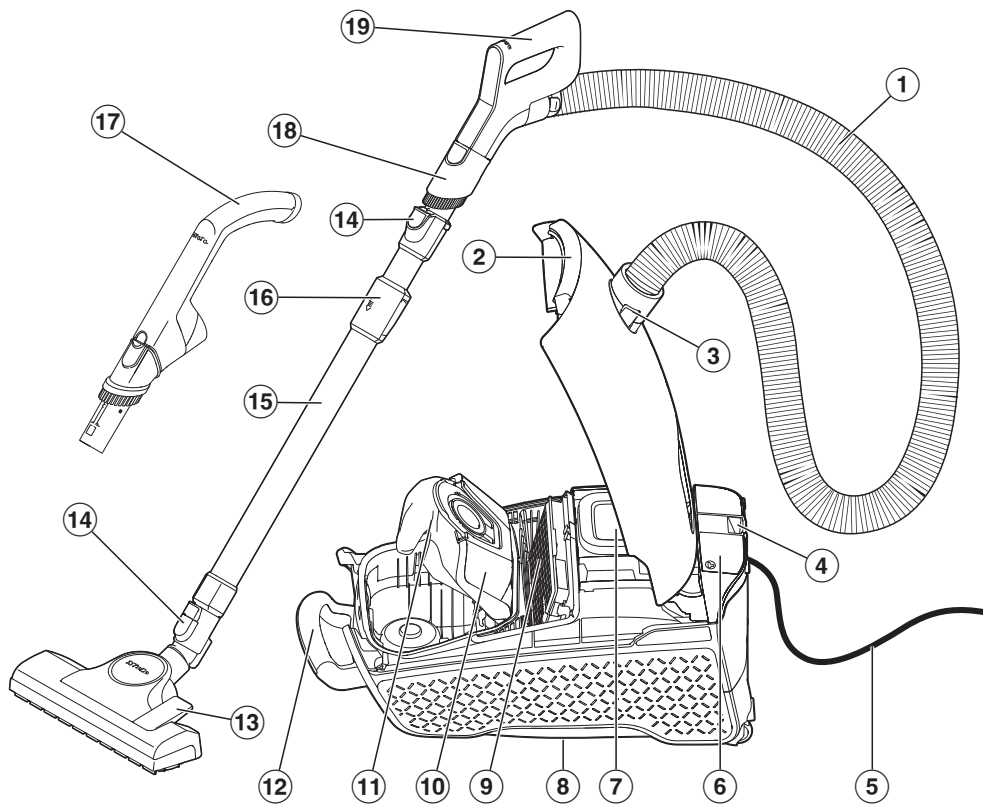

Na bezplatné odovzdanie a likvidáciu elektrických a elektronických prístrojov využite oficiálne zberné miesto vo vašom bydlisku, u predajcu alebo v Miele. Za vymazanie prípadných osobných údajov na likvidovanom prístroji ste zo zákona zodpovedný sami. Zo zákona máte povinnosť vybrať a pritom nezničiť staré batérie a staré akumulátory, ktoré nie sú pevne uzatvorené v prístroji ako aj lampy, ktoré je možné vybrať bez zničenia. Zaneste ich do vhodnej zberne, kde ich môžete bezplatne odovzdať. Postarajte sa prosím o to, aby bol Váš starý prístroj uložený mimo dosah detí až do doby odvezenia.

sk - Popis prístroja



- ① sacia hadica*
- ② tlačidlo na odistenie krytu prachového priestoru
- ③ sacie hrdlo
- ④ parkovací systém na prestávky pri vysávaní
- ⑤ pripojovací kábel so sieťovým konektorom
- ⑥ priehradka na príslušenstvo 2 v 1 hubica na čalúnenie a štrbinová hubica
- ⑦ ovládací panel
- ⑧ parkovací systém na uskladnenie (spodná strana vysávača)
- ⑨ originálny vzduchový filter Miele*
- ⑩ držiak na vrečko na prach
- ⑪ originálne vrečka na prach Miele
- ⑫ rukoväť na prenášanie
- ⑬ podlahová hubica*
- ⑭ odšŕpavacie tlačidlá
- ⑮ teleskopická rúra
- ⑯ odistenie teleskopickkej trubice
- ⑰ rukoväť EcoComfort *
- ⑱ odnímateľný sací štetec*
- ⑲ rukoväť Comfort 2.0*
- ⑳ nášľapné tlačidlá +/- na nastavenie sacieho výkonu
- ㉑ Indikátor výmeny prachového vrečka
- ㉒ Stupne výkonu
- ㉓ nášľapné tlačidlo zap./vyp. ①
- ㉔ Indikácia výmeny vzduchového filtra
- ㉕ nášľapné tlačidlo na automatické navinutie kábla 

* v závislosti od modelu je toto vybavenie vo vašom prevedení rozdielne alebo nie je k dispozícii.

Poznámka k nariadeniu Európskej únie (EU) Nr. 666/2013

Tento vysávač je určený na domáce použitie a podľa vyššie menovaných nariadení zaradený ako univerzálny vysávač.

Tento návod na použitie a ďalšie údaje sú k dispozícii na stiahnutie na internetovej stránke Miele pod www.miele.com.

Údaje o ročnej spotrebe energie uvedené podľa nariadenia opisujú indikatívnu spotrebu energie (kWh ročne), vychádzajúc z 50 čistiacich procesov.

Skutočná spotreba energie závisí od toho, ako často sa bude vysávač používať.

Všetky skúšky a výpočty, ktoré sa majú vykonať v uvedenom nariadení, boli vykonané v súlade s týmito platnými harmonizovanými normami, pričom sa zohľadnili usmernenia, ktoré Európska komisia uverejnila pre toto nariadenie v septembri 2014:

- a) EN 60312-1 Vysávače pre domácnosť - Časť 1: Suché vysávače - Metódy merania výkonu
- b) EN 60704-2-1 Elektrické spotrebiče pre domácnosť a na podobné účely - Skúšobný predpis na určovanie hluku šíriaceho sa vzduchom - Časť 2-1: Osobitné požiadavky na vysávače
- c) EN 60335-2-2 Elektrické spotrebiče pre domácnosť a na podobné účely - Bezpečnosť - Časť 2-2: Osobitné požiadavky na vysávače a zariadenia na vysávanie vody

Nie všetky priložené hubice na podlahu a príslušenstvo k vysávaču sú určené na intenzívne čistenie kobercov alebo tvrdých podláh, tak ako to bolo popísané v nariadení. Nasledujúce podlahové hubice a nastavenia boli použité na zistenie hodnôt:

Pre spotrebu energie a čistiacu triedu na koberci a tvrdej podlahe ako aj hodnotu hluku na koberci bola použitá prepínateľná podlahová hubica s vysúvacími kefami (zatlačte nášlapné tlačidlo )

Údaje zistené podľa nariadení sa vzťahujú výhradne k tu uvedeným kombináciám a nastaveniam podlahovej hubice na rôznych podlahových krytinách.

Pri všetkých meraniach boli použité výlučne originálne vrecká na prach, motorové a prachové filtre Miele.

Odkazy na zobrazenie

Obrázky uvedené v jednotlivých kapitolách nájdete na rozklápacích stránkach na konci tohoto návodu na použitie.

Zoznámte sa

Tento vysávač je určený pre bežné vysávanie kobercov, kobercových a nechúlostivých tvrdých podláh.

Sortiment dielov Miele na ošetrovanie podláh ponúka vhodné príslušenstvo pre špeciálne aplikácie (viď kapitola „Príslušenstvo na dokúpenie“).

Jednotlivé modely sú sériovo vybavené turbokefou, ktorá nie je vyobrazená. K tejto turbokefe je priložený samostatný návod na použitie.

Dodávané príslušenstvo (obr. 01)

① Sací štetec

Na vysávanie odolných povrchov, napr. na vysávanie klávesníc alebo na vysávanie omrvínok.

Sací štetec je odnímateľný a možno ho použiť na vysávanie ťažko prístupných miest na sacej trubici.

② Štrbinová hubica a hubica na čalúnenie 2 v 1

Na vysávanie záhybov, škár a rohov, ako aj čalúneného nábytku, matracov, vankúšov, záclon atď.

3D4U

Pod označením 3D4U ponúka Miele okrem iného zadarmo na stiahnutie príslušenstvo pre 3D tlačiareň (www.miele.sk, servis, náhradné diely & príslušenstvo).

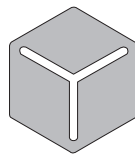

3 D 4 U

Symbody na ovládacom paneli

Na vysávači sú k rôznym stupňom výkonu priradené symbody, ktoré na príkladoch ukazujú, načo sa príslušný stupeň výkonu odporúča.

	záclony, textilie
	čalúnený nábytok, vankúše
	kvalitné veľúrové koberce, malé koberce a behúne
	tvrdé podlahy, silne znečistené koberce a kobercové podlahy

Ďalšie symbody pre obsluhu a funkciu:

-	Zníženie sacieho výkonu
+	Zvýšenie sacieho výkonu
	Indikátor výmeny prachového vrečka
	Indikácia výmeny vzduchového filtra
	Zapnutie/vypnutie
	Automatické navinutie kábla

Funkcia indikátora výmeny vrečka na prach

Funkcia indikátora je koncipovaná na zmiešané nečistoty: prach, vlasy, nite, kobercové vlákna, piesok atď.

Pokiaľ vysávate veľa jemného prachu, ako napr. prach z vŕtania, piesku, prípadne tiež sadru alebo múku, potom sa pó-

ry vrecka na prach veľmi rýchlo upchajú. Indikátor potom ukáže stav „plný“, aj keď vrecko na prach ešte nie je plné. Vrecko na prach sa musí vymeniť.

Ak vysávate veľa vlasov, vlákien z kobercov, vlny a pod., indikátor môže reagovať až vtedy, keď je vrecko na prach preplnené.

Funkcia indikátora výmeny vzduchového filtra

Indikátor výmeny vzduchového filtra svieti po asi 50 hodinách prevádzky, čo pri priemernom používaní zodpovedá jednému roku. Keď sa na vysávači rozsvieti indikátor, vymeňte vzduchový filter. Zároveň skontrolujte aj stav znečistenia ochranného filtra motora.

Pri každej výmene vzduchového filtra a prípadnom potrebnom čistení ochranného filtra motora musíte vynulovať displej. Pozrite si kapitolu „Čistenie a ošetrovanie“, odstavec „Rozsvietenie indikátora výmeny vzduchového filtra“.

Ochranný filter motora

Váš vysávač je sériovo vybavený ochranným filtrom motora Lifetime. Počas celej životnosti vysávača ho nie je potrebné vymieňať.

Uvedenie do prevádzky

Pripojte saciu hadicu (obr. 02)

- Nasadte sacie hrdlo do sacieho otvoru, až zreteľne zaklapne. Vodiace značky oboch dielov musia smerovať na seba.

Odpojenie sacej hadice (obr. 03)

- Stlačte zaistovacie tlačidlá na boku sacieho hrdla a vyťahnite saciu hadicu zo sacieho otvoru.

Spojenie sacej hadice a rukoväti (obr. 04)

- Zasuňte druhé pripojovacie hrdlo sacej hadice do rukoväti až do zreteľného zaklapnutia.

Spojenie rukoväti a sacej trubice (obr. 05)

- Zasuňte rukoväť do sacej trubice až do zreteľného zaklapnutia. Vodiace značky oboch dielov musia smerovať na seba.
- Ak chcete diely navzájom oddeliť, stlačte odistovacie tlačidlo a za mierneho otáčania vyťahnite rukoväť zo sacej trubice.

Spojenie sacej trubice a prepínateľnej podlahovej hubice (obr. 06)

- Otáčaním vľavo a vpravo nasadzujte podlahovú hubicu až do zreteľného zaklapnutia.
- Ak chcete diely navzájom oddeliť, stlačte odistovacie tlačidlo a za mierneho otáčania vyťahnite saciu trubicu z podlahovej hubice.

Obsluha

Nastavenie teleskopickkej trubice (obr. 07)

Teleskopická trubica pozostáva z 2 do seba zasunutých častí trubice, ktoré môžete na vysávanie vyťahnúť vždy do najpohodľnejšej dĺžky.

- Objímte poistku a nastavte teleskopickú trubicu na želanú dĺžku.

Nastavenie podlahovej hubice (obr. 08 + 09)

V závislosti od modelu je Váš vysávač vybavený jednou zo zobrazených podlahových hubíc.

V prvom rade sa riadte pokynmi na čistenie a údržbu výrobcu Vašej podlahovej krytiny.

Nechúlostivé rovné tvrdé podlahy a podlahy so škárami alebo ryhami vysávajújte s vysunutou kefou:

- Zatlačte nášlapné tlačidlo .

Koberce a kobercové podlahy vysávajújte so zasunutou kefou:

- Zatlačte nášlapné tlačidlo .

Pokiaľ sa Vám zdá, že musíte prepínať podlahovú hubicu posúvať príliš veľkou silou, tak znižujte sací výkon, dokiaľ nebude možné posúvať hubicu ľahko (viď kapitola „Použitie“, odstavec „Voľba sacieho výkonu“).

Vysávanie schodov (obr. 10)

 Nebezpečenstvo poranenia padajúcim vysávačom.

Vysávač padajúci zo schodov Vás a iné osoby môže poraniť.

Schody vysávajújte vždy zospodu nahor.

Prepínateľná podlahová hubica je vhodná aj na vysávanie schodov.

Vytiahnutie pripojovacieho kábla (obr. 11)

- Vytiahnite pripojovací kábel až na požadovanú dĺžku.
- Zasuňte zástrčku do zásuvky.

 Škody prehriatím.

Pripojovací kábel sa môže pri dlhšom používaní prehriať.

Pri používaní dlhšie ako 30 minút vytiahnite úplne pripojovací kábel.

Navinutie pripojovacieho kábla (obr. 12)

- Vytiahnite zástrčku zo zásuvky.
- Krátko zašliapnite nášlapné tlačidlo na navíjanie kábla.

Celý pripojovací kábel sa navinie.

Prevíjanie kábla môžete kedykoľvek prerušiť.

- Počas navíjania krátko potiahnite kábel.

Zapnutie a vypnutie (obr. 13)

- Šliapnite na nášlapné tlačidlo zap./vyp .

Voľba sacieho výkonu (obr. 14)

Sací výkon vysávača môžete tak prispôbiť príslušnej situácii pri vysávaní. Znížením sacieho výkonu značne znížite silu potrebnú na posúvanie podlahovej hubice.

Zvolený stupeň výkonu svieti žltou.

Pri prvom uvedení do prevádzky sa zapne vysávač do tohto najvyššieho stupňa výkonu.

Pri ďalšom použití sa vysávač zapne do naposledy zvoleného stupňa výkonu.

- Ak si želáte vyšší výkon, stlačte nášlapné tlačidlo +.
- Ak si želáte nižší výkon, stlačte nášlapné tlačidlo -.

Medzistupne sacieho výkonu

Nezávisle od prednastavených stupňov výkonu môžete sací výkon Vášho vysávača individuálne nastaviť na Vami požadovaný sací výkon.

Aby ste prispôbili sací výkon Vaším potrebám, postupujte takto:

- Stlačte a podržte nášlapné tlačidlo + alebo -.

Symbol aktuálne zvoleného stupňa výkonu začne blikať.

- Stlačte a podržte nášlapné tlačidlo + alebo -, pokiaľ sa nedosiahne požadovaný sací výkon. Symbol prednastaveného stupňa výkonu, ktorý je najbližšie k medzistupňu sacieho výkonu, príslušne bliká.

- Uvoľnite nášlapné tlačidlo.

Po 5 sekundách bez stlačenia tlačidla je uložený medzistupeň sacieho výkonu pri najbližšom najvyššom/ najnižšom zadanom stupni výkonu.

Pri ďalšom použití sa vysávač zapne na uložený medzistupeň sacieho výkonu. Voľbou zadaných 4 výkonových stupňov vymažete uloženie.

Odobratie príslušenstva (obr. 15)

- Stlačte značku na priehradke na príslušenstvo

Otvorí sa priehradka na príslušenstvo.

- Vyberte kombinovanú hubicu na čalúnenie a štrbinovú hubicu.
- Priehradku na príslušenstvo zavrite tak, že pritlačíte veko.

nastavte 2 v 1 hubicu na čalúnenie a štrbinovú hubicu

Váš vysávač je sériovo vybavený kombinovanou hubicou na čalúnenie a štrbinovou hubicou.

Štrbinová hubica (obr. 16)

Po vybratí z priestoru na príslušenstvo je hubica na čalúnenie a štrbinová hubica 2 v 1 vhodná na vysávanie záhybov, škár a rohov.

Hubica na čalúnenie (obr. 16)

- Stlačte uvoľňovacie tlačidlo na hubici na čalúnenie a štrbinovej hubici 2 v 1 a otáčajte hubicu na čalúnenie nad vedením, pokiaľ hubica na čalúnenie zreteľne nezaklapne.

- Po dokončení odsávania stlačte odštvacacie tlačidlo a otočte hubicu na čalúnenie späť do východiskovej polohy. Otáčajte hubicou na čalúnenie a štrbinovou hubicou 2 v 1, pokiaľ odštvacacie tlačidlo zreteľne nezaklapne.

Použite sací štetec na rukováti Eco-Comfort (v závislosti od modelu) (obr. 17)

- Zatlačte odštvacacie tlačidlo sacieho štetca a posúvajte sací štetec vo vodičku pokiaľ zreteľne nezaklapne.
- Po skončení vysávania stlačte odštvacacie tlačidlo a posúvajte sací štetec späť do východiskovej polohy pokiaľ zreteľne nezaklapne.

Používajte sací štetec na rukováti Comfort 2.0 (v závislosti od modelu)

- Zatlačte odštvacacie tlačidlo sacieho štetca a posúvajte sací štetec vo vodičku pokiaľ zreteľne nezaklapne. (obr. 18)
- Stlačte odštvacacie tlačidlo a otočte sací štetec do strany. (obr. 19)
- Zatlačte sací štetec nad vodiacu lištu, kým sa neodpojí od rukováte. (obr. 19)
- Zatlačte sací štetec na saciu trubicu, až kým nasávací kefa zreteľne nezacvakne na svoje miesto. (obr. 20)

Po ukončení procesu odsávania

- Stlačte uvoľňovacie tlačidlo a siahnite sací štetec zo sacej trubice.
- Zatlačte sací štetec späť na rukoväť Comfort 2.0, až kým sací štetec zreteľne nezacvakne na svoje miesto.

- Zatlačte sací štetec do východiskovej polohy, aby ste mohli zasunúť rukoväť späť do sacej trubice.

Odstavenie, preprava a uloženie

Parkovací systém pre prestávky pri vysávaní (obr. 21)

Počas krátkych prestávok pri vysávaní môžete saciu trubicu so sacím nastavcom pohodlne odstaviť na vysávači.

 Riziko poranenia padajúcim vysávačom.

Parkovací systém nepoužívajte, ak je vysávač na naklonenom povrchu, napr. na rampe.

- Zasuňte sací nastavac odstavňou úchytkou do parkovacieho systému.

Parkovací systém na uskladnenie (obr. 22)

Saciu trubicu s nasávacím nastavcom môžete umiestniť na vysávač za účelom prepravy alebo uskladnenia.

 Nebezpečenstvo úrazu sieťovým napätím.

Pri vypnutom vysávači je prítomné sieťové napätie.

Po každom použití vysávač vypnite. Vytiahnite zástrčku zo zásuvky.

- Postavte vysávač rovno.
- Úplne zasuňte časti teleskopickkej trubice.
- Vložte nastavac s odstavňou úchytkou zhora do držiaka sacej hubice na spodnej strane vysávača.

Takto môžete vysávač prenášať alebo uskladniť.

Čistenie a údržba

 Nebezpečenstvo úrazu sieťovým napätím.

Pri vypnutom vysávači je prítomné sieťové napätie.

Pred každým čistením a ošetrovaním vytiahnite zástrčku zo zásuvky.

Miele filtračný systém pozostáva z 3 častí:

- originálne vrecká na prach Miele (typ **TU**)
- originálny vzduchový filter Miele
- ochranný filter motora

Na zabezpečenie dokonalého sacieho výkonu vysávača je potrebné z času na čas vymeniť vrecko na prach a vzduchový filter.

Odporúčame používať originálne príslušenstvo s logom Miele na obale. Len tak možno optimálne využiť sací výkon vysávača a dosiahnuť najlepší možný výsledok čistenia.

Vrecká na prach s logom Miele na obale sa nevyrábajú z papiera alebo z podobných materiálov a tiež nemajú držiak z lepenky. Tým sa dosiahne obzvlášť dlhá trvanlivosť a bezpečnosť.

Uvedomte si prosím, že na poruchy a poškodenie vysávača, ktorých príčinou je použitie príslušenstva neoznačeného na obale Miele logom sa nevzťahuje záruka.

Zdroje pre príslušenstvo

Miele originálne diely môžete objednať cez Miele internet, Miele servisnú službu alebo zakúpiť u Vášho špecializovaného predajcu Miele.

Originálne príslušenstvo Miele spoznáte podľa loga Miele na obale.

Každé Miele originál balenie obsahuje 4 vrecká na prach a jeden vzduchový filter AirClean. Originálne veľkoobjemové balenia Miele obsahujú 16 vreciek na prach a 4 vzduchové filtre AirClean.

Za účelom dokúpenia originálnych vzduchových filtrov Miele nájdete predajné označenie v kapitole „Príslušenstvo na dokúpenie“, odstavec „Filtre“.

Indikátor výmeny prachového vrečka (obr. 23)

Vymeňte vrečko do vysávača, keď sa rozsvieti indikátor výmeny vrečka do vysávača.

Upchané póry znižujú sací výkon vysávača.
Plné prachové vrecká zlikvidujte.
Prachové vrecká nepoužívajte opakovane.

Kontrola

- Nasadte prepínateľnú podlahovú hubicu.
- Zapnite vysávač a nastavte maximálny sací výkon.
- Zdvihnite podlahovú hubicu mierne nad podlahu.

Vyberte vrečko na prach (obr. 25)

- Stlačte zaistovacie tlačidlá na boku sacieho hrdla a vytiahnite saciu hadicu zo sacieho otvoru. (obr. 03)
- Zatlačte odštieňovacie tlačidlo v drážke rukoväte a vyklopte nahor kryt prachového priestoru až do zaklapnutia. (obr. 24)
- Jednou rukou nadvihnite držiak prachového vrečka.

- Druhou rukou vytiahnite prachové vrečko pomocou úchytky. (obr. 25)

Tyrkysová západka sa zdvihne.

Tyrkysová západka zabraňuje zatvoreniu veka prachového priestoru, keď nie je vložené žiadne vrečko na prach. Nepoužívajte násilie.

Vložte vrečko do vysávača (obr. 26)

- Jednou rukou nadvihnite držiak prachového vrečka.
- Nové vrečko do vysávača vložte do zloženého držiaka vrečka do vysávača tak ďaleko, ako to len pôjde. Nechajte pritom prachové vrečko zložené tak, ako ho vyberiete z obalu.

Uistite sa, že držiak prachového vrečka úplne zasahuje do vodiaceho prvku na oboch stranách (viď lupa).

Tyrkysová západka sa zatvára, pokým zreteľne nezapadne.

- Zatvorte kryt prachového priestoru tak, aby zaklapla západka a dbajte na to, aby ste pri tom neprivreli vrečko na prach.
- Nasadte sacie hrdlo do sacieho otvoru, až zreteľne zaklapne. Vodiace značky oboch dielov musia smerovať na seba. (obr. 02)

Rozsvieti sa indikátor výmeny vzduchového filtra (obr. 27)

Vymeňte vzduchový filter, keď sa na vysávači rozsvieti indikátor výmeny vzduchového filtra. V tomto čase by sa mal skontrolovať aj stupeň znečistenia ochranného filtra motora, viď odstavec „Čistenie ochranného filtra motora“.

Pri každej výmene vzduchového filtra musíte vynulovať displej. K tomu je potrebné zapnúť vysávač.

- Zatlačte nášľapné tlačidlo + na 3 sekundy.

Indikátor servisu zhasne a opäť sa nachádza vo východiskovej polohe.

Resetovanie ukazovateľa je možné len vtedy, ak už ukazovateľ svieti, ale nie v medzičase.

Výmena vzduchového filtra AirClean (Obr. 28 - 30)

Dbajte na to, aby bol nasadený vždy iba jeden vzduchový filter.

- Otvorte kryt prachového priestoru. (obr. 24)

Pokiaľ by ste však chceli použiť vzduchový filter AirClean Plus 50, Silence AirClean 50, Active AirClean 50 alebo HEPA AirClean 50, dbajte bezpodmienečne na pokyny v odstavci „Zmena vzduchového filtra“.

- Odomknite mriežku filtra smerom dopredu a vyberte ju smerom nahor. (obr. 28)
- Zatlačte odistovacie tlačidlo mriežky filtra dokopy a otvorte mriežku filtra. (obr. 29)
- Vyberte použitý vzduchový filter AirClean za jednu z dvoch čistých hygienických plôch.
- Vložte nový vzduchový filter. (obr. 29)
- Zatvorte mriežku filtra až do zreteľného zaklapnutia.
- Nasadte mriežku filtra presne smerom nadol. (obr. 30)
- Mriežku filtra zatlačte na oboch stranách dozadu až po zreteľné zaklapnutie. (obr. 30)

 Poškodenie v dôsledku znečistenia prachového filtra.

Nezaklapnutím vrečka na prach sa môže dostať veľké množstvo prachu do prachového priestoru a poškodiť konštrukčné diely.

Pred zatvorením veka prachového priestoru sa uistite, že je vrečko na prach vložené a západka je zatvorená.

- Zatvorte kryt prachového priestoru tak, aby zaklapla západka a dbajte na to, aby ste pri tom neprivreli vrečko na prach.

Výmena vzduchového filtra AirClean Plus 50, Silence AirClean 50, Active AirClean 50 a HEPA AirClean 50 (obr. 31 + 32)

Dbajte na to, aby bol nasadený vždy iba jeden vzduchový filter.

- Otvorte kryt prachového priestoru. (obr. 24)

Pokiaľ by ste však chceli použiť vzduchový filter AirClean, dbajte bezpodmienečne na pokyny v odstavci „Zmena vzduchového filtra“.

- Vytiahnite vzduchový filter dopredu a vyberte ho smerom nahor. (obr. 31)
- Vložte nový vzduchový filter tak, aby v spodnej časti tesne priliehal, a tlačte ho dozadu, pokým nezacvakne na oboch stranách. (obr. 32)

 Poškodenie v dôsledku znečistenia prachového filtra.

Nezaklapnutím vrečka na prach sa môže dostať veľké množstvo prachu do prachového priestoru a poškodiť konštrukčné diely.

Pred zatvorením veka prachového priestoru sa uistite, že je vrečko na prach vložené a západka je zatvorená.

- Zatvorte kryt prachového priestoru tak, aby zaklapla západka a dbajte na to, aby ste pri tom neprivreli vrečko na prach.

Zmena vzduchového filtra (obr. 33)

Dbajte na to, aby bol nasadený vždy iba jeden vzduchový filter.

Podľa modelu je sériovo nasadený jeden z nasledujúcich vzduchových filtrov:

- a AirClean
- b AirClean Plus 50 (svetlo modrý)
- c Silence AirClean 50 (šedý)
- d Active AirClean 50 (čierny)
- e HEPA AirClean 50 (biely)

Pri výmene dbajte na nasledovné

1. Pokiaľ miesto vzduchového filtra **a** nasadzujete vzduchový filter **b**, **c** **d** alebo **e**, musíte navyše vybrať mriežku filtra a nasadiť príslušný nový vzduchový filter.
2. Pokiaľ miesto vzduchového filtra **b**, **c**, **d** alebo **e** nasadzujete vzduchový filter **a**, tak tento musíte bezpodmienečne vložiť do mriežky filtra (obr. 29), vid' kapitola „Príslušenstvo na dokúpenie“, odstavec „Filter“.

Čistenie ochranného filtra motora (obr. 34 + 35)

- Otvorte kryt prachového priestoru. (obr. 24)
- Vyberte prachové vrečko. (obr. 25)
- Odomknite ochranný filter motora smerom dopredu a vyberte ho smerom nahor z prachového priestoru. (obr. 34)

 Poškodenia nevhodným čistením. Filter sa môže poškodiť a stratiť svoju účinnosť.

Ochranný filter motora nečistite vodou. Nepoužívajte pri čistení žiadne ostré alebo špicaté predmety.

- Ochranný filter motora vyčistite suchou handričkou alebo štetcom na prach.
- Zasuňte závesy ochranného filtra motora presne do ich priehlbín v prachovom priestore a ochranný filter motora zaistite, pokiaľ zreteľne nezacvakne. (obr. 35)
- Vložte vrečko na prach do držiaka, až kým sa záklopka úplne nezatvorí. (obr. 26)
- Zatvorte kryt prachového priestoru tak, aby zaklapla západka a dbajte na to, aby ste pri tom neprivreli vrečko na prach.

Výmena zberačov nití (obr. 36)

(nie je možné pre modely s podlahovými tryskami FlexTeQ/AllFloor)

Zberače nití pri sacom vstupe podlahovej hubice sú vymeniteľné. Ak sú zberače nití opotrebované, potom zberače vymeňte.

- Nadvihnite zberače nití zo štrbín na zasunutie napr. skrutkovačom s plochou čepeľou. Použite pritom napríklad skrutkovač s plochou čepeľou.
- Nahradzte staré zberače nití novými.

Náhradné diely dostanete u Vášho špecializovaného predajcu Miele alebo u servisnej služby Miele.

Čistenie prachového priestoru

Prachový priestor vysajte druhým vysávačom, alebo ho vyčistite suchou prachovkou alebo štetcom.

Vyčistite aj spodnú stranu krytu prachového priestoru.

Čistenie vysávača a príslušenstva

 Nebezpečenstvo úrazu sieťovým napätím.

Pri vypnutom vysávači je prítomné sieťové napätie.

Pred každým čistením vytiahnite zástrčku zo zásuvky.

 Nebezpečenstvo úrazu sieťovým napätím.

Vlhkosť vo vysávači znamená nebezpečenstvo úrazu elektrickým prúdom.

Vysávač nikdy neponárajte do vody.

Vysávač a všetky diely príslušenstva z umelej hmoty môžete ošetrovať bežným čistiacim prostriedkom na umelé hmoty.

 Poškodenie nevhodnými čistiacimi prostriedkami.

Všetky povrchy sú citlivé na poškrabanie. Všetky povrchy sa môžu zafarbiť alebo zmeniť, ak prídu do styku s nevhodnými čistiacimi prostriedkami.

Nepoužívajte drhnuce prostriedky, čistiace prostriedky na sklo alebo univerzálne čistiace prostriedky a prostriedky na ošetrovanie s obsahom oleja.

Odstrániť problémy

Väčšinu porúch a chýb, ku ktorým dochádza pri dennej prevádzke môžete sami odstrániť. V mnohých prípadoch môžete ušetriť čas a peniaze, pretože nemusíte volať servisnú službu.

Pod www.miele.com/service získate informácie ako môžete sami odstrániť poruchy.

Nasledujúce tabuľky vám majú pomôcť nájsť príčinu poruchy alebo chyby a odstrániť ich.



Nebezpečenstvo úrazu sieťovým napätím.

Pri vypnutí vysávača je prítomné sieťové napätie.

Pred každým odstraňovaním problému vytiahnite zástrčku zo zásuvky.

Problém	Príčina a odstránenie
Vysávač sa sám vypína.	<p>Obmedzovač teploty vypne vysávač, keď je príliš teplý. Porucha môže nastať, ak upchajú napríklad väčšie predmety sacie cesty, keď je plné vrečko na prach, alebo je silne znečistený ochranný filter motora alebo vzduchový filter.</p> <p>■ Vypnite potom vysávač nášľapným tlačidlom zap./vyp  a vytiahnite sieťovú zástrčku zo zásuvky.</p> <p>Po odstránení príčiny a po odstavení vysávača na dobu asi 20-30 minút vysávač vychladne tak, že ho možno opäť zapnúť a používať.</p>

Servisná služba

Pod www.miele.com/service získate informácie ako môžete sami odstrániť poruchy a o Miele náhradných dieloch.

Kontakt pri poruchách

Pri poruchách, ktoré neviete sami odstrániť informujte Vášho špecializovaného predajcu Miele alebo servisnú službu Miele.

Kontaktné údaje servisnej služby Miele nájdete na konci tohto dokumentu.

Záruka

Záručná doba je 2 roky.

Ďalšie informácie nájdete na dodaných záručných podmienkach.

Príslušenstvo na dokúpenie

V prvom rade sa riad'te pokynmi na čistenie a údržbu výrobcu Vašej podlahovej krytiny.

Uvedomte si prosím, že na poruchy a poškodenie vysávača, ktorých príčinou je použitie príslušenstva neoznačeného na obale Miele logom sa nevzťahuje záruka.

Tieto a mnoho ďalších produktov dostanete v internetovom obchode Miele, u servisnej služby Miele, alebo u Vášho špecializovaného predajcu Miele.

Jednotlivé modely sú už sériovo vybavené jednou alebo viacerými z nasledujúcich súčastí príslušenstva.

Podlahové hubice / kefy

Podlahová hubica AllFloor (SBD AF)

Plochá podlahová hubica na vysávanie pod veľmi nízkym nábytkom. Je tiež tichý, ľahký a vyznačuje sa veľmi dobrým zberom hrubých nečistôt.

Turbokefa TurboTeQ (STB 305-3)

Na odstraňovanie nití a vlasov z kobercov s krátkym vlasom.

Podlahová kefa Parquet Twister s otočným kĺbom (SBB 300-3)

S prírodnými štetinami na vysávanie rovných tvrdých podlahových plôch a malých výklenkov.

Podlahová kefa Parquet Twister XL s otočným kĺbom (SBB 400-3)

S prírodnými štetinami na rýchle vysávanie veľkých rovných tvrdých podlahových plôch a malých výklenkov.

Ostatné príslušenstvo

Ručná turbokefa Turbo Mini (STB 101)

Na vysávanie a kefovanie čalúneného nábytku, matracov alebo autosedačiek.

Univerzálna kefa (SUB 20)

Na vysávanie prachu z kníh, regálov a pod.

Kefa na lamelové / výhrevné telesá (SHB 30)

Na vysávanie prachu z rebier výhrevných telies, úzkych regálov alebo škár.

Hubica na čistenie matracov (SMD 10)

Na pohodlné vysávanie matracov, čalúneného nábytku a jeho škár.

Hubica na vysávanie škár 300 mm (SFD 10)

Obzvlášť dlhá hubica na vysávanie záhybov, škár a rohov.

Hubica na vysávanie škár 560 mm (SFD 20)

Ohybná hubica na vysávanie škár na ťažko prístupných miestach.

Hubica na čalúnený nábytok XL (SPD 20)

Široká hubica na vysávanie čalúneného nábytku, matracov a vankúšov.

Filter

Vzduchový filter AirClean Plus 50 (SF-AP 50)

Vzduchový filter zaisťujúci najčistejší vyfukovaný vzduch.

Vzduchový filter Silence AirClean 50 (SF-SA 50)

Na značné zníženie hluku vysávača.

Vzduchový filter Active AirClean 50 (SF-AA 50)

K značnému znižovaniu rušivých pachov. Ideálny pre majiteľov zvierat a fajčiarske domácnosti.

Vzduchový filter HEPA AirClean 50 (SF-HA 50)

Vhodný obzvlášť na filtrovanie jemného prachu a pre alergikov. Ideálny pre alergikov.

Mriežka filtra

Mriežku filtra potrebujete, keď chcete miesto vzduchového filtra AirClean Plus, Silence AirClean, Active AirClean alebo HEPA AirClean použiť vzduchový filter AirClean.

Güvenlik Talimatları ve Uyarılar	169
Cihazın Tanıtımı	174
Sürdürülebilirlik ve çevre koruma	176
666/2013 (AB) sayılı Avrupa Birliği düzenlemesi ile ilgili açıklama	177
Şekil Referansları	178
Tanıtım	178
Birlikte verilen aksesuarlar	178
3D4U	178
Kumanda panelindeki semboller	178
Toz torbası değiştirme göstergesinin fonksiyonu	178
Atık hava filtresi değiştirme göstergesinin işleyişi	179
Motor koruma filtresi	179
İlk çalıştırma	179
Çekiş hortumunun takılması	179
Çekiş hortumunun çıkarılması	179
Çekiş hortumunun ve tutma sapının birleştirilmesi	179
Tutma sapının ve çekiş borusunun birleştirilmesi	179
Çekiş borusunun ve iki konumlu zemin başlığının birleştirilmesi	179
Kullanım	179
Teleskopik borunun ayarlanması	179
Zemin başlığının ayarlanması	180
Merdiven basamaklarının süpürülmesi	180
Güç kablosunun dışarı çekilmesi	180
Güç kablosunun geri sarılması	180
Cihazın gücünün açılması ve kapatılması	180
Çekiş gücünün seçilmesi	180
Ara çekiş gücü kademeleri	181
Aksesuarların çıkarılması	181
2'si 1 arada döşeme ve dar aralık ucunun ayarlanması	181
EcoComfort tutma sapındaki toz fırçasının kullanılması (modele bağlı)	181
Comfort tutma sapı 2.0'daki toz fırçasının kullanılması (modele bağlı)	181
Park etme, taşıma ve muhafaza	182
Süpürme molaları için park sistemi	182
Elektrikli süpürgenin kullanılmadığında kaldırılmasına yönelik park sistemi	182
Temizlik ve bakım	182
Aksesuar tedarikçileri	183
Toz torbası değiştirme göstergesi	183
Toz torbasının çıkarılması	183
Toz torbasının takılması	183

tr - İçindekiler

Atık hava filtresi değiştirme göstergesinin yanması	184
AirClean atık hava filtresinin değiştirilmesi	184
AirClean Plus 50, Silence AirClean 50, Active AirClean 50 ve HEPA AirClean 50 atık hava filtrelerinin değiştirilmesi	185
Atık hava filtresi tipinin değiştirilmesi	185
Motor koruma filtresinin temizlenmesi	185
İplik toplama bandının değiştirilmesi	186
Elektrikli süpürge ve aksesuarların temizlenmesi	186
Sorunların giderilmesi	187
Müşteri Hizmetleri	188
Garanti	188
Sonradan satın alınabilen aksesuarlar	188

Bu elektrikli süpürge öngörülen güvenlik şartlarına uygundur. Usulüne uygun olmayan kullanım bedensel yaralanmalara ve maddi hasarlara sebep olabilir.

Elektrikli süpürgeyi ilk kez kullanmadan önce kullanım kılavuzunu okuyunuz. Kullanım kılavuzu elektrikli süpürge kullanımına, temizlenmesine ve bakımına ilişkin önemli bilgiler sunmaktadır. Bu bilgiler sayesinde kendinizi ve başkalarını korur ve oluşabilecek zararların önüne geçersiniz.

IEC 60335-1 standardı uyarınca Miele, “İlk çalıştırma” bölümünün ve güvenlik talimatları ve uyarılarının mutlaka okunması ve bunlara uyulması gerektiğine önemle dikkat çeker.

Miele, bu talimatlara uyulmamasından kaynaklanan zararlardan sorumlu tutulamaz.

Kullanım kılavuzunu saklayınız ve cihazın sizden sonraki sahibine veriniz.

Elektrikli süpürge gücünü her kullanımdan sonra, her aksesuar değişiminden ve her bir temizlik, bakım ve hata giderme işleminden önce daima kapatınız. Elektrik fişini prizden çekiniz.

Kullanım Kuralları

- ▶ Bu elektrikli süpürge evde ve ev benzeri ortamlarda kullanılmak üzere tasarlanmıştır. Bu elektrikli süpürge inşaatlarda kullanıma uygun değildir.
- ▶ Bu elektrikli süpürge günlük kullanımda halıların, halı kaplı ve dayanıklı sert zeminlerin temizliği için uygundur.
- ▶ Bu elektrikli süpürge dış alanlarda kullanılmak üzere tasarlanmamıştır.
- ▶ Bu elektrikli süpürge deniz seviyesinden en fazla 4000 m yükseklikte kullanılabilir.

tr - Güvenlik Talimatları ve Uyarılar

▶ Elektrikli süpürgeyi sadece kuru maddeleri çekmek için kullanınız. İnsanlar veya hayvanlar üzerinde kullanılmamalıdır. Diğer kullanım türlerine, modifikasyonlara ve değişikliklere izin verilmez.

▶ Fiziksel, algısal veya ruhsal kapasiteleri ya da tecrübesizlikleri veya bilgisizlikleri dolayısıyla elektrikli süpürgeyi güvenli bir şekilde kullanamayacak (çocuklar dahil) kişiler bu elektrikli süpürgeyi bir sorumlunun gözetimi veya talimatları olmaksızın kullanmamalıdır.

Evdeki Çocuklar

▶ Boğulma tehlikesi! Çocuklar ambalaj malzemeleri (örn. folyo gibi) ile oynarken başlarına geçirebilir ve boğulabilirler. Ambalaj malzemelerini çocuklardan uzak tutunuz.

▶ 8 yaşından küçük çocuklar sürekli gözetim altında olmadıkları müddetçe elektrikli süpürgeye uzak tutulmalıdır.

▶ Çocuklar ancak 8 yaşından itibaren ve sadece güvenli bir şekilde kullanabilmeleri için gerekli bilgiler kendilerine verildikten sonra elektrikli süpürgeyi gözetimsiz olarak kullanabilirler. Çocukların hatalı bir kullanımın olası tehlikelerini tanıyabilmeleri ve anlayabilmeleri gerekir.

▶ Çocuklar yanlarında bir yetişkin olmadan elektrikli süpürgeyi temizleyemez veya bakımını yapamazlar.

▶ Elektrikli süpürgeye çevresindeki çocuklara çok dikkat ediniz. Çocukların süpürge ile oynamasına asla izin vermemelisiniz.

Teknik Güvenlik

▶ Elektrikli süpürgeyi ve tüm aksesuar parçalarını kullanmadan önce, gözle görülür hasarlara yönelik olarak kontrol ediniz. Hasarlı elektrikli süpürgeyi ve hasarlı aksesuarları çalıştırmayınız.

► Elektrikli süpürge'nin tip etiketindeki bağlantı değerlerini (frekans ve gerilim) elektrik şebekesi verileri ile karşılaştırınız. Bu verilerin mutlaka birbirleriyle uyuşması gerekir. Elektrikli süpürge, deęişiklik yapılmaksızın 50 Hz veya 60 Hz için uygundur.

► Priz, 16 A veya 10 A'lik bir sigorta ile emniyet altına alınmış olmalıdır.

► Baęımsız veya şebeke senkronizasyonu olmayan bir enerji besleme sisteminde (örneğin mikro şebekeler, yedekleme sistemleri) kesintili veya kesintisiz işletim mümkündür. Bu türden bir işletim için enerji besleme sisteminin, EN 50160 standardındaki tüm şebeke bağlantı noktalarında gerilim karakteristiklerinin içinde kalan sınırları ve benzeri gereklilikleri kapsamalıdır.

Ev tesisatında ve bu Miele ürününde öngörülen koruyucu tedbirler, fonksiyon ve çalışma şekli bakımından mikro şebeke işletiminde veya şebeke senkronizasyonu olmayan işletimde de sağlanmalı veya tesisatta eşdeğer tedbirler uygulanmalıdır.

► Elektrikli süpürge'nin garanti süresi içindeki tamiri ancak Miele tarafından eğitilmiş yetkili teknik servisler tarafından yapılabilir, aksi halde bir sonraki arızada garanti hakkı ortadan kalkacaktır.

► Güç kablosu hasar gördüyse, elektrikli süpürgeyi kullanmayınız. Hasar görmüş bir güç kablosu sadece kablo makarası ile birlikte bir bütün olarak deęiştirilmelidir. Güvenlik sebebiyle deęiştirme işlemi sadece Miele tarafından yetkilendirilmiş uzman bir teknisyen veya Miele yetkili servisi tarafından gerçekleştirilmelidir.

tr - Güvenlik Talimatları ve Uyarılar

▶ Süpürge'nin güç kablosunu süpürgeyi bir yerden bir yere çekmek için kullanmayınız ve prizden çıkarmak istediğinizde kablodan tutmayınız, fişi tutarak prizden çıkartınız. Güç kablosunu zarar görmemesi için keskin köşelerden ve kapı altlarından çekmeyiniz. Süpürgeyi güç kablosu üzerinden çok sık geçirmemeye dikkat ediniz. Güç kablosu, fiş ve priz zarar görebilir ve güvenliğinizi tehlikeye sokabilir.

▶ Tamirler sadece Miele yetkili servisi tarafından gerçekleştirilmelidir. Yanlış tamirler sonucunda cihazı kullanan kişi için ciddi tehlikeler ortaya çıkabilir.

Doğru Kullanım

▶ Elektrikli süpürgeyi toz torbası, motor koruma filtresi ve atık hava filtresi olmadan kullanmayınız.

▶ Toz torbası takılı olmadığında, toz haznesi kapağı kapatılamaz. Zor kullanarak kapatmaya çalışmayınız.

▶ Toz haznesi kapağını kapatmadan önce, toz torbasının yerine oturacak şekilde takılmış olduğundan emin olunuz.

▶ İster kor halinde olsun ister sönmüş görünüyorsa, yanmış veya halen kor halinde olan, sigara, kül veya kömür gibi şeyleri elektrikli süpürge ile çekmeyiniz.

▶ Yazıcılar ve fotokopi makinelerinde kullanılan toner tozlarını elektrik süpürgeyle çekmeyiniz, bunların elektrik iletkenliği vardır.

▶ Elektrikli süpürgeyi herhangi bir su, sıvı ya da nemli kire çekmek için kullanmayınız. Yeni silinmiş veya şampuanla yıkanmış halıları ve kilimleri elektrikli süpürge ile almadan önce tamamen kurummasını bekleyiniz.

▶ Yanıcı ve patlayıcı sıvıları veya gazları elektrikli süpürge ile çekmeyiniz ve bu tür maddelerin depolandığı yerleri elektrikli süpürgeyle temizlemeyiniz.

▶ Hava çekiş ucunun başınızın yakınlarına gelmesini önleyiniz.

Temizlik

► Elektrikli süpürgeyi ve aksesuarları asla suya sokmayınız. Elektrikli süpürgeyi ve aksesuarları sadece kuru veya hafif nemli bir bezle siliniz.

Aksesuarlar ve yedek parçalar

- Bir Miele Turbo fırça ile süpürürken, dönmekte olan fırçaya elinizi sürmeyiniz.
- Boru takmadan sadece tutacak ile yapılan temizlikte tutacağın zarar görmemesine dikkat ediniz.
- Sadece, ambalajında Miele logosu bulunan toz torbaları, filtreler ve orijinal aksesuarlar kullanınız. Üretici, sadece bu aksesuarlar için güvenliği garanti edebilir.
- Miele sadece orijinal yedek parçaların güvenlik şartlarını sağladığını garanti eder. Arızalı bileşenler sadece orijinal yedek parçalar ile değiştirilmelidir.

Nakliye

► Ambalaj, elektrikli süpürgeyi nakliye hasarlarına karşı korur. Ambalajın nakliye amacıyla muhafaza edilmesini tavsiye ederiz.

tr - Cihazın Tanıtımı

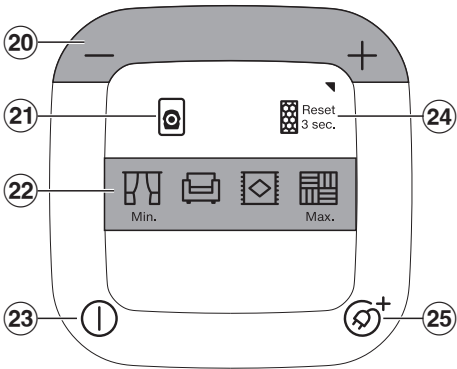
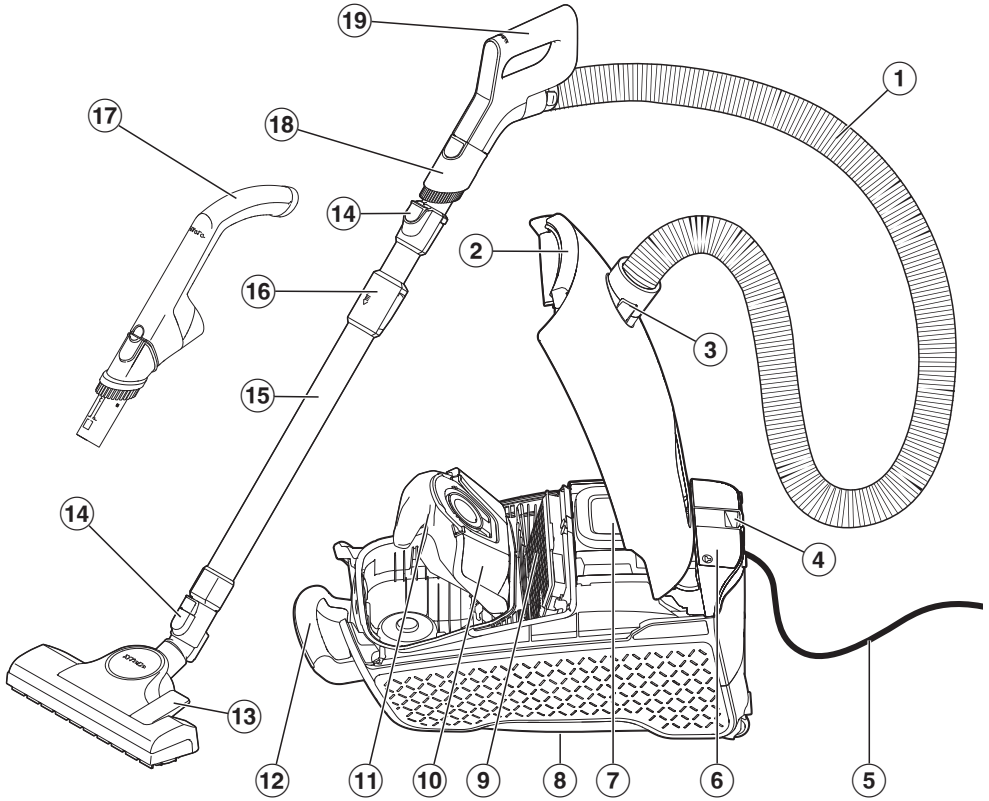

- ① Çekiş hortumu*
- ② Toz haznesi kapağı kilit açma düğmesi
- ③ Hortum bağlantı ucu
- ④ Süpürme molaları için park sistemi
- ⑤ Fişli elektrik kablosu
- ⑥ 2'si 1 arada döşeme ve dar aralık ucu için aksesuar bölmesi
- ⑦ Kumanda paneli
- ⑧ Kullanılmayacak elektrikli süpürge için park sistemi (elektrikli süpürge için alt tarafı)
- ⑨ Orijinal Miele atık hava filtresi*
- ⑩ Toz torbası yuvası
- ⑪ Orijinal Miele elektrikli süpürge toz torbası
- ⑫ Taşıma sapı
- ⑬ Zemin başlığı*
- ⑭ Kilit açma düğmeleri
- ⑮ Teleskopik boru
- ⑯ Teleskopik boru serbest bırakma düğmesi
- ⑰ EcoComfort tutma sapı*
- ⑱ Çıkarılabilir toz fırçası*
- ⑲ Comfort tutacak 2.0*
- ⑳ Çekiş gücünü ayarlamak için +/- ayak düğmeleri
- ㉑ Toz torbası değiştirme göstergesi
- ㉒ Güç kademeleri
- ㉓ Açma/Kapama ayak düğmesi ①
- ㉔ Atık hava filtresi değiştirme göstergesi
- ㉕ Otomatik kablo sarma düğmesi ④*

* Bu donanım özelliklerinin tasarımı modele bağlı olarak farklı olabilir veya bu özellikler bulunmayabilir.

Satış ambalajının imha edilmesi

Ambalaj elektrikli süpürgeyi nakliye hasarlarına karşı korur. Ambalajın nakliye amacıyla muhafaza edilmesini tavsiye ederiz.

Ambalaj malzemeleri imha işlemine yönelik olarak çevre dostu malzemelerden seçilmiştir ve bu sebeple geri dönüştürülmesi mümkündür. Ambalajın malzeme döngüsüne geri kazandırılması hammadde tasarrufu sağlar ve atık oluşumunu azaltır. İmha edilmesi için ambalajı ikili sistemlere (örneğin sarı çöp torbası/sarı çöp konteyneri) dahil edin.

Toz torbasının ve filtrelerin elden çıkarılması

Toz torbası ve filtreler, çevre dostu malzemelerden imal edilmiştir. Filtreler normal evsel atıklarla birlikte bertaraf edilebilir. Toz torbası da, evsel atıklarda bulunması yasak olan kirler içermediği müddetçe evsel atıklar ile bertaraf edilebilir.

Eski Cihazın Elden Çıkarılması

Elektrikli ve elektronik cihazlar birçok değerli materyal içerir. Bu tür cihazlar aynı zamanda işleyişleri ve güvenlikleri için gerekli belli maddeler, karışımlar ve bileşenler de içerir. Bunlar evsel atıklar içinde ve uygunsuz işlem görmeleri halinde insan sağlığına ve çevreye zarar verebilirler. Eski cihazınızı bu sebeple hiçbir suretle evsel atıklarla birlikte atmayınız.



Bunun yerine varsa belediyeler, bayiler veya Miele'de bulunan elektrikli ve elektronik cihazların teslimi ve değerlendirilmesine yönelik resmi toplama ve geri alma merkezlerinden yararlanınız. Elden çıkarılacak eski cihaz üzerindeki olası kişisel verilerin silinmesinden yasalar uyarınca siz sorumlusunuz. Lütfen eski cihazın evden çıkarılıncaya kadar çocukların erişemeyeceği güvenli bir yerde muhafaza edilmesini sağlayınız.

666/2013 (AB) sayılı Avrupa Birliği düzenlemesi ile ilgili açıklama

Bu elektrikli süpürge ev tipi bir elektrikli süpürge ve yukarıda belirtilen yönetmelik uyarınca üniversal elektrikli süpürge olarak sınıflandırılmıştır.

Bu kullanım kılavuzuna ve diğer verilere, Miele'nin www.miele.com.tr adresindeki Miele web sayfasından erişilebilir.

Yönetmelik uyarınca belirlenen yıllık tüketim, 50 temizleme işlemi esas alan gösterge niteliğindeki yıllık enerji tüketimini (kWh/yıl) vermektedir. Gerçek enerji tüketimi elektrikli süpürge'nin nasıl kullanıldığına bağlıdır.

Yukarıda adı geçen yönetmelikte belirtilen, gerçekleştirilmesi gerekli tüm testler ve hesaplamalar, aşağıdaki geçerli uyumlaştırılmış standartlara göre ve Avrupa Komisyonu tarafından yönetmeliklere ilişkin olarak yayınlanmış olan Eylül 2014 tarihli direktifler dikkate alınarak gerçekleştirilmiştir:

- a) EN 60312-1 Ev ve benzeri yerlerde kullanılan elektrikli süpürgeler – Bölüm 1: Vakumlu temizleyiciler – Performans ölçme yöntemleri
- b) EN 60704-2-1 Akustik gürültü - Ev ve benzeri yerlerde kullanılan elektrikli cihazlardan kaynaklanan-Hava ile yayılan gürültünün belirlenmesi için deney kodu Bölüm 2-1: Elektrik süpürgeleri için özel kurallar
- c) EN 60335-2-2 Güvenlik kuralları – Ev ve benzeri yerlerde kullanılan elektrikli cihazlar için – Bölüm 2-2: Vakumlu temizleyiciler ve su emmeli temizleme cihazları için özel kurallar

Elektrikli süpürge ile birlikte verilen zemin başlıkları ve aksesuarların hepsi yönetmelikte açıklanan, halı ve sert zeminlerin yoğun temizliğinde kullanıma yöne-

lik değildir. Değerlerin belirlenmesinde aşağıdaki zemin başlıkları ve ayarlar kullanılmıştır:

Halı ve sert zemin üzerinde enerji tüketimleri ve temizlik sınıflarının yanı sıra halı üzerinde gürültü değeri için iki konumlu zemin başlığı, fırçalar içeri çekilmiş olarak kullanılmıştır (pedala  basınız).

Yönetmelik uyarınca belirlenmiş olan veriler, sadece farklı zeminler üzerinde burada verilmiş olan zemin başlığı kombinasyonları ve ayarlarına ilişkindir.

Tüm ölçümler için sadece orijinal Miele toz torbası, motor koruma filtresi ve atık hava filtresi kullanılmıştır.

Şekil Referansları

Bölümlerde belirtilen şekilleri bu kullanım kılavuzunun sonunda bulabilirsiniz.

Tanıtım

Bu elektrikli süpürge halıların, halı kaplı zeminlerin ve hassas olmayan sert zeminlerin günlük temizliğine uygundur.

Miele zemin bakımı ürün yelpazesi birçok özel uygulama için uygun aksesuarlar sunar (bkz. “Sonradan satın alınabilen aksesuarlar”).

Bazı modeller standart olarak, burada gösterilmemiş olan bir turbo fırça ile donatılmıştır.

Bu turbo fırça ile birlikte bir kullanım kılavuzu verilir.

Birlikte verilen aksesuarlar (Şekil 01)

① Toz fırçası

Hassas olmayan yüzeylerin temizlenmesi, örneğin klavyelerin temizlenmesi veya kırıntıların çekilmesi için uygundur.

Toz fırçası çıkarılabilir ve zor erişilebilen yerlerin temizlenmesi için çekiş borusuna takılarak kullanılabilir.

② 2'si 1 arada döşeme ve dar aralık ucu

Kıvrımlı yerlerin, derzlerin, köşelerin ve mobilya döşemelerinin, şiltelelerin, yastıkların, perdelerin vb. temizlenmesi için uygundur.

3D4U

3D4U aracılığıyla Miele, 3 boyutlu yazıcı için indirilebilecek ücretsiz aksesuarlar sunmaktadır (www.miele.com.tr, Bayi/Yetkili Servis, Yedek Parçalar & Aksesuar).

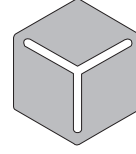

3 D 4 U

Kumanda panelindeki semboller

Elektrikli süpürge üzerinde güç kademesini gösteren semboller bulunur. Bu semboller size hangi çekiş gücünün nerede kullanılacağını örnek vererek gösterir.

	Perdeler, kumaşlar
	Mobilya döşemeleri, yastıklar
	Değerli halılar, küçük halılar ve yolluklar
	Sert zeminler, aşırı kirlenmiş halılar ve halı kaplı zeminler

Kullanım ve fonksiyona ilişkin diğer semboller:

-	Çekiş gücünün azaltılması
+	Çekiş gücünün artırılması
	Toz torbası değiştirme göstergesi
	Atık hava filtresi değiştirme göstergesi
①	Açma/Kapama
	Otomatik kablo sarma

Toz torbası değiştirme göstergesinin fonksiyonu

Göstergenin fonksiyonu toz, saç, iplik, halı havları, kum vb. gibi karışık tozlar için tasarlanmıştır.

Fakat süpürgeyle matkap kullanımında çıkan tozları veya yere dökülen un gibi maddeleri çektiğinizde toz torbasının gözzenekleri çok çabuk tıkanır.

Bu durumda toz torbası henüz tam dolmadığı halde gösterge toz torbasını “dolu” olarak gösterecektir. Bu durumda toz torbasının değiştirilmesi gerekir.

Çok fazla tüy, halı havı, yün havı vb. çektiğinizde gösterge ancak toz torbası aşırı derecede dolduğunda tepki verir.

Atık hava filtresi değiştirme göstergesinin işleyişi

Atık hava filtresi değiştirme göstergesi, bir yıllık ortalama kullanıma karşılık gelen yaklaşık 50 saatlik bir kullanımın ardından yanar. Elektrikli süpürgeye gösterge yandığında atık hava filtresini değiştiriniz. Bu durumda ayrıca motor koruma filtresinin kirlilik durumunu da kontrol ediniz.

Göstergeleri, atık hava filtresi değiştirildikten ve gerektiğinde motor koruma filtresi temizlendikten sonra sıfırlamalısınız. Bunun için bkz. “Temizlik ve bakım” – “Atık hava filtresi değiştirme göstergesinin yanması” bölümü.

Motor koruma filtresi

Elektrikli süpürge standart donanım olarak bir Lifetime motor koruma filtresi ile donatılmıştır. Bu filtrenin elektrikli süpürge kullanım ömrü boyunca değiştirilmesine gerek yoktur.

İlk çalıştırma

Çekiş hortumunun takılması (Şekil 02)

- Hortum bağlantı ucunu elektrikli süpürgeye çektiğinizde belirgin bir şekilde yerine oturuncaya kadar sokunuz. Bunun için her iki parçadaki kılavuz çizgileri aynı hizaya getiriniz.

Çekiş hortumunun çıkarılması (Şekil 03)

- Hortum bağlantı ucunun yan tarafındaki kilit açma düğmelerine basınız ve bağlantı ucunu çektiğinizden çekerek çıkartınız.

Çekiş hortumunun ve tutma sapının birleştirilmesi (Şekil 04)

- Çekiş hortumunun bağlantı ucunu, yerine oturuncaya kadar tutma sapının içine sokunuz.

Tutma sapının ve çekiş borusunun birleştirilmesi (Şekil 05)

- Tutma sapını, yerine belirgin bir şekilde oturana kadar çekiş borusuna sokunuz. Bunun için her iki parçadaki kılavuz çizgileri aynı hizaya getiriniz.
- Parçaları birbirinden ayırmak istediğinizde kilit açma düğmesine basınız ve tutma sapını hafifçe çevirerek çekiş borusundan çıkartınız.

Çekiş borusunun ve iki konumlu zemin başlığının birleştirilmesi (Şekil 06)

- Çekiş borusunu sola ve sağa çevirerek zemin başlığına, yerine belirgin bir şekilde oturana dek sokunuz.
- Parçaları birbirinden ayırmak istediğinizde kilit açma düğmesine basınız ve teleskopik boruyu hafifçe çevirip çekerek zemin başlığından çıkarınız.

Kullanım

Teleskopik borunun ayarlanması (Şekil 07)

Teleskopik boru, süpürme işlemi için çekip uzatarak en rahat uzunluğa ayarlayabileceğiniz, birbirinin içine geçirilmiş 2 adet boru parçasından oluşur.

- Kilit açma mekanizmasını kavrayınız ve teleskopik boruyu istenen uzunluğa ayarlayınız.

Zemin başlığının ayarlanması (Şekil 08 + 09)

Elektrikli süpürgeziniz modeline bağlı olarak elektrik süpürgeziniz aşağıdaki resimde gösterilen bir zemin başlığı ile donatılmıştır.

Öncelikle zemin döşemesi üreticisinin temizlik ve bakım talimatlarını dikkate alınız.

Hassas olmayan düz ve sert zeminleri ve derzli zeminleri fırçaları dışarı çıkartarak süpürünüz:

- Ayak düğmesine  basınız.

Halıları ve halı kaplı zeminleri fırça içeri çekilmiş olarak süpürünüz:

- Ayak düğmesine  basınız.

Zemin başlığını itmek için uyguladığınız kuvvet size çok yüksek gelirse, çekiş gücünü zemin başlığı kolayca itilebilecek şekilde azaltınız (bkz. “Kullanım” – “Çekiş gücünün seçilmesi” bölümü).

Merdiven basamaklarının süpürülmesi (Şekil 10)

⚠️ Aşağı düşen elektrikli süpürge nedeniyle yaralanma tehlikesi. Merdivenden aşağı düşen elektrikli süpürge sizi veya başka kişileri yaralayabilir. Merdivenleri daima aşağıdan yukarı doğru temizleyiniz.

İki konumlu zemin başlığı merdiven basamaklarının çekilmesine de uygundur.

Güç kablosunun dışarı çekilmesi (Şekil 11)

- Güç kablosunu istediğiniz uzunluğa kadar dışarı çekiniz.
- Elektrik fişini prize takınız.

⚠️ Aşırı ısınma sonucu hasar. Güç kablosu, uzun süreli kullanımda aşırı ısınabilir. 30 dakikadan daha uzun bir kullanımda güç kablosunu tamamen dışarı çekiniz.

Güç kablosunun geri sarılması (Şekil 12)

- Elektrik fişini prizden çekiniz.
- Kablonun sarılması için ayağınızla ayak düğmesine kısaca basınız.

Güç kablosu tamamen sarılarak toplanır. Kablo sarma işlemini istediğiniz konumda durdurabilirsiniz.

- Bunun için sarma işlemi sırasında kabloyu kısaca çekiniz.

Cihazın gücünün açılması ve kapatılması (Şekil 13)

- Ayağınızla Açma/Kapama düğmesine  basınız.

Çekiş gücünün seçilmesi (Şekil 14)

Temizlik sırasında elektrikli süpürgeziniz çekiş gücünü zemin türüne göre ayarlayabilirsiniz. Çekiş gücü azaltıldığında zemin başlığına uygulanması gereken itme kuvveti de azalır.

Seçilen güç kademesi yanar.

Elektrikli süpürge ilk kez çalıştırılırken en yüksek çekiş gücünde çalışmaya başlar. Bir sonraki kullanımdan itibaren elektrikli süpürge son seçilen çekiş gücünde çalışmaya başlar.

- Daha yüksek bir çekiş gücü arzu ederseniz, + ayak düğmesine basınız.
- Daha düşük bir çekiş gücü arzu ederseniz, - ayak düğmesine basınız.

Ara çekiş gücü kademeleri

Mevcut güç kademelerinden farklı olarak elektrikli süpürgezinin çekiş gücünü, ihtiyaçlarınıza uygun çekiş gücüne ayarlayabilirsiniz.

Çekiş gücünü ihtiyaçlarınıza göre ayarlamak için aşağıda belirtilen işlem adımlarını uygulayınız:

- + veya - ayak düğmesini basılı tutunuz.

Güncel olarak seçili güç kademesinin sembolü yanıp sönmeye başlar.

- İstedığınız çekiş gücüne ulaşına kadar + veya - ayak düğmesini basılı tutunuz. Ara çekiş gücü kademesine en yakın standart güç kademesinin sembolü yanıp söner.
- Ayak düğmesine basmayı bırakınız.

Düğmeye basılmadan geçen 5 saniyenin ardından ara çekiş gücü kademesi bir üst/alt güç kademesine kaydedilir.

Bir sonraki kullanımda elektrikli süpürge kaydedilen ara çekiş gücü kademesiyle çalışmaya başlar. 4 standart güç kademesinden birinin seçilmesiyle kaydedilen ara güç kademesi silinir.

Aksesuarların çıkarılması (Şekil 15)

- Aksesuar bölmesindeki işaretin üzerine basınız.

Aksesuar bölmesi açılır.

- Kombine döşeme ve dar aralık ucunu çıkarınız.
- Aksesuar bölmesi kapağını bastırarak kapatınız.

2'si 1 arada döşeme ve dar aralık ucunun ayarlanması

Elektrikli süpürgeziniz, standart donanım olarak kombine döşeme ve dar aralık ucu ile donatılmıştır.

Dar aralık ucu (Şekil 16)

Aksesuar bölmesinden çıkarılan 2'si 1 arada döşeme ve dar aralık ucu, kıvrımların, derzlerin ve köşelerin süpürülmesi için uygundur.

Döşeme ucu (Şekil 16)

- 2'si 1 arada döşeme ve dar aralık ucunun kilit açma düğmesine basınız ve döşeme ucunu, döşeme ucu yerine oturana kadar kılavuzun üzerinde döndürünüz.
- Süpürme işlemi sona erdikten sonra kilit açma düğmesine basınız ve döşeme ucunu döndürerek başlangıç konumuna geri getiriniz. 2'si 1 arada döşeme ve dar aralık ucunu, kilit açma düğmesi belirgin şekilde yerine oturana kadar döndürünüz.

EcoComfort tutma sapındaki toz fırçasının kullanılması (modele bağlı) (Şekil 17)

- Toz fırçasının kilit açma düğmesine basınız ve belirgin bir şekilde kenetlenene kadar dışarı doğru itiniz.
- Çekiş işlemi sona erdikten sonra kilit açma düğmesine basınız ve belirgin bir şekilde kenetlenene kadar toz fırçasını başlangıç konumuna geri itiniz.

Comfort tutma sapı 2.0'daki toz fırçasının kullanılması (modele bağlı)

- Toz fırçasının kilit açma düğmesine basınız ve belirgin bir şekilde kenetlenene kadar dışarı doğru itiniz. (Şekil 18)

- Kilit açma düğmesine basınız ve toz fırçasını yana doğru döndürünüz. (Şekil 19)
- Toz fırçasını, tutma sapından sökülene kadar kılavuz üzerinden aşağı doğru kaydırınız. (Şekil 19)
- Toz fırçasını, belirgin bir şekilde kenetlenene kadar çekiş borusuna takınız. (Şekil 20)

Çekiş işlemi sona erdikten sonra

- Kilit açma düğmesine basınız ve toz fırçasını çekiş borusundan çekerek çıkarınız.
- Toz fırçasını, belirgin bir şekilde kenetlenene kadar Comfort tutma sapı 2.0 üzerine geri kaydırınız.
- Tutma sapını tekrar çekiş borusuna takabilmek için toz fırçasını kaydırarak başlangıç konumuna getiriniz.

Park etme, taşıma ve muhafaza

Süpürme molaları için park sistemi (Şekil 21)

Temizlik sırasında verilen kısa molalarda çekiş borusunu zemin başlığı ile birlikte elektrikli süpürge gövdesine takabilirsiniz.

⚠ Devrilen elektrikli süpürge nedeniyle yaralanma tehlikesi.
Elektrikli süpürge, örneğin rampa gibi eğimli bir yüzey üzerinde duruyorsa park sistemini kullanmayınız.

- Zemin başlığının park tırnağını park sistemine sokunuz.

Elektrikli süpürge kullanılmadığında kaldırılmasına yönelik park sistemi (Şekil 22)

Elektrikli süpürgeyi taşımak veya kullanılmayacağı zaman kaldırmak için çekiş borusunu zemin başlığı ile birlikte elektrikli süpürge gövdesine takabilirsiniz.

⚠ Şebeke gerilimi sonucu elektrik çarpması tehlikesi.

Gücü kapalı elektrikli süpürge şebeke gerilimi bulunur.

Her kullanımdan sonra elektrikli süpürge gücünü kapatınız. Elektrik fişini prizden çekiniz.

- Elektrikli süpürgeyi dik bir şekilde yere koyunuz.
- Teleskopik borunun parçalarını tamamen iç içe geçiriniz.
- Zemin başlığının park tırnağını, elektrikli süpürge alt tarafındaki çekiş borusu tutucusuna yukarıdan sokunuz.

Bu şekilde elektrikli süpürgeyi taşıyabilir ve saklamak üzere kaldırabilirsiniz.

Temizlik ve bakım

⚠ Şebeke gerilimi sonucu elektrik çarpması tehlikesi.

Gücü kapalı elektrikli süpürge şebeke gerilimi bulunur.

Her temizlik ve bakım öncesinde elektrik fişini prizden çekiniz.

Miele filtre sistemi 3 adet aksesuardan oluşur:

- Orijinal Miele toz torbası (Tip **TU**)
- Orijinal Miele atık hava filtresi
- Motor koruma filtresi

Elektrikli süpürge'nin çekiş performansının verimli olması için, toz torbasını ve atık hava filtresini arada bir deęiřtirmeniz gerekir.

Ambalajında Miele logosu bulunan orijinal aksesuarları kullanmanızı tavsiye ederiz. Böylece elektrikli süpürge'nin çekiş gücünden en iyi şekilde yararlandığından ve olası en iyi temizlik sonucuna ulaşabileceğinden emin olabilirsiniz.

Ambalajında Miele logosu bulunan toz torbaları kağıt veya kağıda benzer malzemelerden üretilmezler ve tutucu parçası da kartondan değildir. Bu sayede son derece yüksek bir dayanıklılık ve güvenlik elde edilir.

Ambalajında Miele logosu bulunmayan aksesuarların kullanımından kaynaklanan arıza ve zararların elektrikli süpürge'nin garanti kapsamında olmadığını unutmayınız.

Aksesuar tedarikçileri

Orijinal Miele aksesuarlarını Miele Webshop mağazasından, Miele yetkili servisinden veya Miele bayisinden temin edebilirsiniz.

Orijinal Miele aksesuarlarının ambalajında Miele logosu mevcuttur.

Her bir orijinal Miele toz torbası paketi 4 adet toz torbası ve bir adet AirClean atık hava filtresi içerir. Orijinal büyük Miele paketlerinde 16 adet toz torbası ve 4 adet AirClean atık hava filtresi bulunur.

Orijinal Miele atık hava filtreleri satın almak için "Sonradan satın alınabilen aksesuarlar" – "Filtre" bölümünde filtre adları belirtilmiştir.

Toz torbası deęiřtirme göstergesi (Şekil 23)

Toz torbasını, toz torbası deęiřtirme göstergesi yandıęında deęiřtiriniz.

Tıkalı gözenekler elektrikli süpürge'nin çekiş performansını düşürür. Dolu toz torbasını bertaraf ediniz. Kullanılmış toz torbalarını tekrar kullanmayınız.

Test için

- Zemin başlığını takınız.
- Elektrikli süpürge'nin gücünü açınız ve maksimum çekiş gücüne ayarlayınız.
- Zemin başlığını yerden biraz kaldırınız.

Toz torbasının çıkarılması (Şekil 25)

- Hortum bağlantı ucunun her iki tarafındaki kilit açma düğmelerine basınız ve bağlantı ucunu çekiş ağızından çıkartınız. (Şekil 03)
- Gömme kulptaki kilit açma düğmesine bastırınız ve toz haznesi kapağını ke-netlenene kadar yukarıya doğru açınız. (Şekil 24)
- Toz torbası yuvasını bir elinizle yukarı kaldırınız.
- Diğer elinizle tutma yerlerinden tutup çekerek toz torbasını çıkarınız. (Şekil 25)

Turkuaz kilit mandalı yukarı kalkar.

Turkuaz kilit mandalı, toz torbası mevcut olmadığında toz haznesinin kapatılmasını engeller. Kuvvet uygulamayınız.

Toz torbasının takılması (Şekil 26)

- Toz torbası yuvasını bir elinizle yukarı kaldırınız.

- Yeni toz torbasını diğer elinizle duyulur bir şekilde yerine oturana kadar yukarı kaldırılmış toz torbası yuvasına sokunuz. Bu sırada toz torbasını ambalajından aldığınız şekilde katlı bırakınız.

Toz torbası tutucu plakasının tamamının her iki taraftan kılavuzun içine girmesine dikkat ediniz (bkz. büyüteç).

Turkuaz kilit mandalı, belirgin bir şekilde kenetlenenecek şekilde kapanır.

- Toz haznesi kapağını kilit kenetlenenecek şekilde kapatınız ve bu sırada toz torbasının araya sıkışmamasına dikkat ediniz.
- Hortum bağlantı ucunu elektrikli süpürgeci çekiş ağzına belirgin bir şekilde yerine oturmaya kadar sokunuz. Bunun için her iki parçadaki kılavuz çizgileri aynı hizaya getiriniz. (Şekil 02)

Atık hava filtresi değiştirme göstergesinin yanması (Şekil 27)

Elektrikli süpürgeci atık hava filtresi değiştirme göstergesi yandığında atık hava filtresini değiştiriniz. Bu sırada motor koruma filtresinin de kirlilik durumu kontrol edilmelidir, bkz. “Motor koruma filtresinin temizlenmesi” bölümü.

Göstereyi, atık hava filtresinin her değişiminden sonra sıfırlamanız gerekir. Bunun için elektrik süpürgecinin gücü açık olmalıdır.

- + ayak düğmesini 3 saniye basılı tutunuz.

Servis göstergesi söner ve tekrar başlangıç konumunda bulunur.

Gösterge, ancak gösterge yanıyorsa sıfırlanabilir; diğer zamanlarda sıfırlanamaz.

AirClean atık hava filtresinin değiştirilmesi (Şekil 28–30)

Daima sadece tek bir atık hava filtresinin takılı olmasına dikkat ediniz.

- Toz haznesinin kapağını açınız. (Şekil 24)

Bir AirClean Plus 50, Silence AirClean 50, Active AirClean 50 veya HEPA AirClean 50 atık hava filtresi takmak isterseniz, mutlaka “Atık hava filtresi tipinin değiştirilmesi” bölümüne bakınız.

- Filtre kafesini öne doğru çekerek serbest kalmasını sağlayınız ve yukarı doğru çekerek çıkarınız. (Şekil 28)
- Filtre kafesindeki kulakçıkları birbirine doğru bastırınız ve filtre kafesini açınız. (Şekil 29)
- Eski AirClean atık hava filtresini temiz hijyen yüzeylerinden tutarak çıkarınız.
- Yeni AirClean atık hava filtresini yerine düzgün bir şekilde yerleştiriniz. (Şekil 29)
- Filtre kafesini belirgin bir şekilde yerine oturacak şekilde kapatınız.
- Filtre kafesini konumu düzgün oturacak şekilde yerleştiriniz. (Şekil 30)
- Filtre kafesini her iki taraftan belirgin bir şekilde yerine oturana kadar arkaya doğru bastırınız. (Şekil 30)

⚠ Toz haznesindeki kirlenme nedeniyle hasarlar.

Toz torbası yerine düzgün bir şekilde oturmadığında, yüksek miktarlarda toz, toz haznesine ulaşabilir ve buradaki parçalara zarar verebilir.

Toz haznesi kapağını kapatmadan önce, toz torbasının takılmış ve kilit mandalının kapalı olduğundan emin olunuz.

- Toz haznesi kapağını kilit kenetlenecek şekilde kapatınız ve bu sırada toz torbasının araya sıkışmamasına dikkat ediniz.

AirClean Plus 50, Silence AirClean 50, Active AirClean 50 ve HEPA AirClean 50 atık hava filtrelerinin değiştirilmesi (Şekil 31 + 32)

Daima sadece tek bir atık hava filtresinin takılı olmasına dikkat ediniz.

- Toz haznesinin kapağını açınız. (Şekil 24)

Bir AirClean atık hava filtresi takmak isterseniz, mutlaka “Atık hava filtresi tipinin değiştirilmesi” bölümüne bakınız.

- Atık hava filtresini öne doğru çekiniz ve yukarı doğru kaldırarak çıkarınız. (Şekil 31)
- Yeni atık hava filtresini yerine düzgün oturacak şekilde yerleştiriniz ve yerine oturana kadar her iki taraftan arkaya doğru bastırınız. (Şekil 32)

⚠ Toz haznesindeki kirlenme nedeniyle hasarlar.

Toz torbası yerine düzgün bir şekilde oturmadığında, yüksek miktarlarda toz, toz haznesine ulaşabilir ve buradaki parçalara zarar verebilir.

Toz haznesi kapağını kapatmadan önce, toz torbasının takılmış ve kilit mandalının kapalı olduğundan emin olunuz.

- Toz haznesi kapağını kilit kenetlenecek şekilde kapatınız ve bu sırada toz torbasının araya sıkışmamasına dikkat ediniz.

Atık hava filtresi tipinin değiştirilmesi (Şekil 33)

Daima sadece tek bir atık hava filtresinin takılı olmasına dikkat ediniz.

Modele bağlı olarak aşağıdaki atık hava filtrelerinden biri standart olarak takılıdır:

- AirClean
- AirClean Plus 50 (açık mavi)
- Silence AirClean 50 (gri)
- Active AirClean 50 (siyah)
- HEPA AirClean 50 (beyaz)

Dönüştürme sırasında şunları dikkate alınız

1. **a** tipi atık hava filtresi yerine **b**, **c**, **d** veya **e** tipi bir atık hava filtresi taktığınızda, ayrıca filtre kafesini çıkarmanız ve yerine uygun yeni atık hava filtresini takmanız gerekir.
2. **b**, **c**, **d** veya **e** tipi atık hava filtresi yerine **a** tipi bir atık hava filtresi taktığınızda, bu atık hava filtresini mutlaka bir filtre kafesi içine yerleştirmelisiniz (Şekil 29), bkz. “Sonradan satın alınabilen aksesuarlar” – “Filtre” bölümü.

Motor koruma filtresinin temizlenmesi (Şekil 34 + 35)

- Toz haznesinin kapağını açınız. (Şekil 24)
- Toz torbasını çıkarınız. (Şekil 25)
- Motor koruma filtresini öne doğru çekerek serbest kalmasını sağlayınız ve yukarı doğru çekerek toz torbası bölümünden çıkarınız. (Şekil 34)

⚠ Hatalı temizlik sonucu hasar.

Motor koruma filtresi zarar görebilir ve etkisini kaybedebilir.

Motor koruma filtresini suyla temizlemeyiniz. Temizlik için keskin kenarlı veya sivri uçlu nesnelere kullanmayınız.

- Motor koruma filtresini kuru bir toz bezi veya toz forçası ile temizleyiniz.
- Motor koruma filtresinin menteşelerini düzgün bir şekilde toz torbası bölmesindeki menteşe yuvalarına yerleştiriniz ve motor koruma filtresini belirgin bir şekilde yerine oturacak şekilde kilitleyiniz. (Şekil 35)
- Toz torbasını, kilit mandalı tamamen kapanana kadar toz torbası yuvasına sokunuz. (Şekil 26)
- Toz haznesi kapağını kilit kenetlenerek şekilde kapatınız ve bu sırada toz torbasının araya sıkışmamasına dikkat ediniz.

İplik toplama bandının değiştirilmesi (Şekil 36)

(FlexTeQ/AllFloor zemin başlığına sahip modellerde mümkün değil)

Zemin başlığının çekiş ağızındaki iplik toplama bantları değiştirilebilir. Bantları yıprandığında yenileriyle değiştiriniz.

- İplik toplama bantlarını takılı olduğu yerden çıkartınız. Bunun için örneğin bir düz tornavida kullanınız.
- İplik toplama bantlarını yenileri ile değiştiriniz.

Yedek parçaları Miele bayilerinden veya Miele yetkili servisinden edebilirsiniz.

Elektrikli süpürge ve aksesuarların temizlenmesi

⚠ Şebeke gerilimi sonucu elektrik çarpması tehlikesi.

Gücü kapalı elektrikli süpürge şebeke gerilimi bulunur.

Temizlik öncesi elektrik fişini prizden çekiniz.

⚠ Şebeke gerilimi sonucu elektrik çarpması tehlikesi.

Elektrikli süpürge içine nem girmesi elektrik çarpması tehlikesini barındırır.

Elektrikli süpürgeyi asla suya sokmayınız.

Elektrikli süpürgeyi ve tüm plastik aksesuarlarını piyasada satılan standart bir plastik temizleme maddesi ile temizleyiniz.

⚠ Uygun olmayan temizlik ürünleri sonucu hasar.

Tüm yüzeyler, çizilmeye karşı hassastır. Uygun olmayan temizlik ürünleri ile temas eden tüm yüzeyler değişime uğrayabilir veya renk değiştirebilir.

Aşındırıcı maddeler, cam temizlik maddeleri veya çok amaçlı temizlik maddeleri ve yağ içeren bakım ürünleri kullanmayınız.

Toz haznesinin temizlenmesi

Toz haznesini ikinci bir elektrikli süpürge ile veya kuru bir toz bezi ya da bir fırça ile temizleyiniz.

Toz torbası bölmesi kapağının alt tarafını temizleyiniz.

Sorunların giderilmesi

Günlük kullanım sırasında ortaya çıkabilecek arıza ve hataların çoğunu kendiniz giderebilirsiniz. Çoğu durumda yetkili servisi çağırmak zorunda kalmayacağınızdan zaman ve masraftan tasarruf edersiniz.

www.miele.com/service adresinde, arızaların kullanıcı tarafından giderilmesine ilişkin bilgiler sunulmaktadır.

Aşağıdaki tablolar size arıza ve hataları bulmakta ve gidermekte yardımcı olacaktır.



Şebeke gerilimi sonucu elektrik çarpması tehlikesi.

Gücü kapalı elektrikli süpürge de şebeke gerilimi bulunur.

Her sorun giderme işlemi öncesi elektrik fişini prizden çekiniz.

Problem	Sebebe ve Çözüm
Elektrikli süpürge çalışırken kendiliğinden kapanıyor.	<p>Elektrikli süpürge çok ısındığında, bir sıcaklık sınırlayıcı tarafından kapatılır.</p> <p>Bu arıza, örneğin büyük bir nesne çekilip tıkanıklığa sebep olduğunda, toz torbası dolduğunda veya ince tozlar sonucu tıkanıp durduğunda ya da motor koruma filtresi/atık hava filtresi çok kirlendiğinde ortaya çıkabilir.</p> <p>■ Böyle bir durumda elektrikli süpürge'nin gücünü Açma/Kapama ① düğmesiyle kapatınız ve fişini prizden çekiniz.</p> <p>Arıza sebebi ortadan kaldırıldıktan ve süpürge'nin soğuması için yaklaşık 20–30 dakika bekledikten sonra elektrikli süpürge'yi tekrar çalıştırabilir ve kullanabilirsiniz.</p>

Müşteri Hizmetleri

www.miele.com/service adresinde, arızaların kullanıcı tarafından giderilmesine ve Miele yedek parçalarına ilişkin bilgiler sunulmaktadır.

Arızalar için iletişim bilgisi

Kendi başınıza gidemediğiniz arızaları, Miele bayiinize veya Miele müşteri hizmetlerine bildiriniz.

Miele Müşteri Hizmetleri'nin iletişim bilgilerini bu dokümanın sonunda bulabilirsiniz.

Garanti

Garanti süresi 2 yıldır.

Bu konuda daha fazla bilgiyi cihazla birlikte verilen garanti şartları kitapçığından edebilirsiniz.

Sonradan satın alınabilen aksesuarlar

Öncelikle zemin döşemesi üreticisinin temizlik ve bakım talimatlarını dikkate alınız.

Ambalajında Miele logosu bulunmayan aksesuarların kullanımından kaynaklanan arıza ve zararların elektrikli süpürge'nin garanti kapsamında olmadığını unutmayınız.

Bu aksesuarları ve daha birçok ürünü Miele Webshop mağazasından, Miele yetkili servisinden veya Miele bayiinizden alabilirsiniz.

Bazı modeller standart olarak aşağıdaki aksesuarlardan biri veya daha fazlası ile donatılmıştır.

Zemin başlıkları/fırçaları

AllFloor zemin başlığı (SBD AF)

İnce zemin başlığı, çok alçak mobilyaların altını temizlemek için kullanılır. Ayrıca çok sessizdir, hafiftir ve çok iyi bir kaba kir çekme performansına sahiptir.

Turbo TurboTeQ (STB 305-3)

Kısa tüylü halı kaplı zeminlerde saç ve ipliklerin alınması içindir.

Döner mafsallı Parquet Twister zemin fırçası (SBB 300-3)

Doğal kıldan fırçasıyla, düz sert zeminlerin ve küçük nişlerin temizliği içindir.

Döner mafsallı Parquet Twister XL zemin fırçası (SBB 400-3)

Doğal kıldan fırçasıyla, düz sert zeminlerin ve küçük nişlerin hızlı temizliği içindir.

Diğer Aksesuarlar

Turbo Mini fırça (STB 101)

Mobilya döşemeleri, şilteler veya araba koltuklarının temizliği için.

Standart Fırça (SUB 20)

Kitapların, rafların ve benzerlerinin temizliğinde kullanılır.

Jaluzi / Radyatör fırçası (SHB 30)

Radyatör dilimlerinin, dar rafların ve aralıkların temizliğinde kullanılır.

Şilte ucu (SMD 10)

Şiltelerin, mobilya döşemelerinin ve bunların birleşme yerlerinin temizlenmesi içindir.

Dar aralık ucu, 300 mm (SFD 10)

Ekstra uzun dar ağızlı uç ile kıvrımların, aralıkların ve köşelerin tozları alınır.

Dar aralık ucu, 560 mm (SFD 20)

Esnek dar ağızlı uç ile zor ulaşılan köşelerin tozlarını alabilirsiniz.

Döşeme ucu XL (SPD 20)

Mobilya döşemelerini, minderleri, şilteleri ve yastıkları temizlemek için geniş döşeme ucu.

Filtreler

AirClean Plus 50 Atık hava filtresi (SF AP 50)

Bilhassa temiz bir mekan havası için etkili filtreleme.

Silence AirClean 50 atık hava filtresi (SF-SA-50)

Elektrikli süpürgenin sesinin belirgin bir şekilde azaltılması için.

Active AirClean 50 atık hava filtresi (SF-AA 50)

Rahatsız edici gürültülerin belirgin bir şekilde azaltılması için. Hayvan sahipleri ve sigara içilen evler için ideal.

HEPA AirClean 50 atık hava filtresi (SF-HA 50)

İnce tozların ve allerjenlerin etkili bir şekilde filtrelenmesi için Ev tozuna alerjisi olanlar için ideal

Filtre kafesi

Filtre kafesi, AirClean Plus, Silence AirClean, Active AirClean ve HEPA AirClean atık hava filtresi yerine bir AirClean atık hava filtresi takmak isterseniz gereklidir.

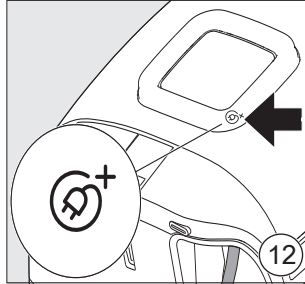
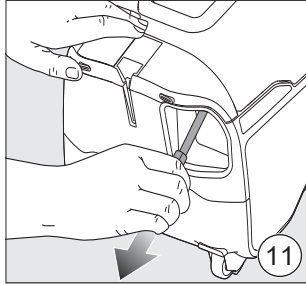
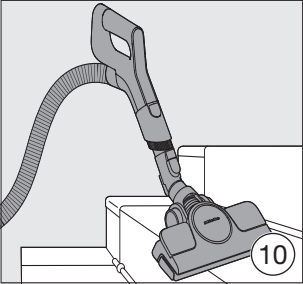
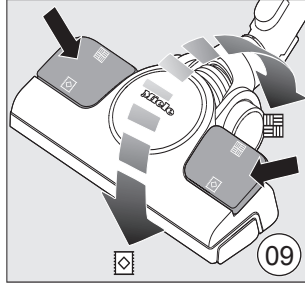
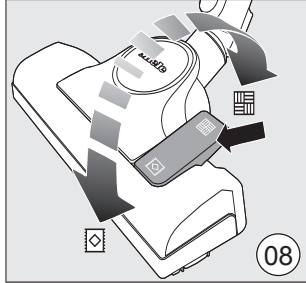
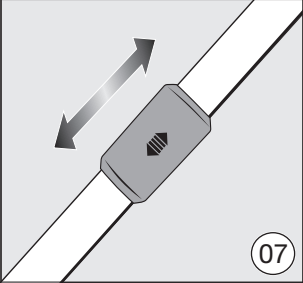
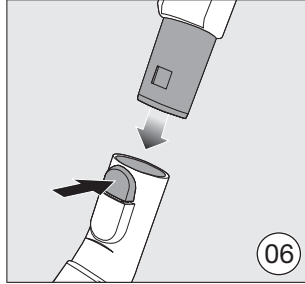
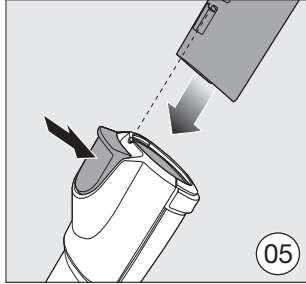
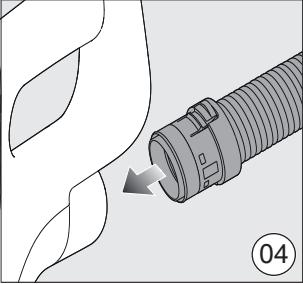
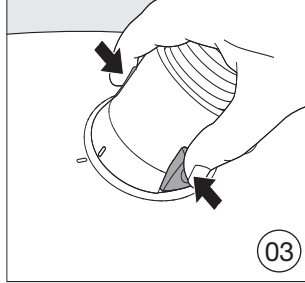
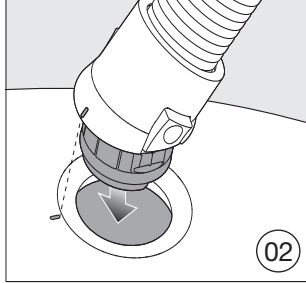
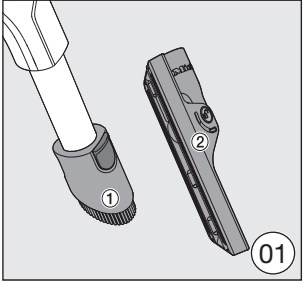

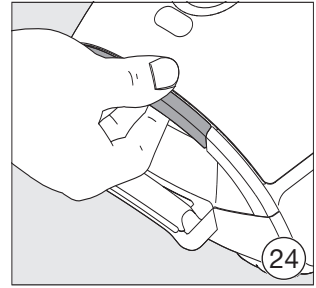
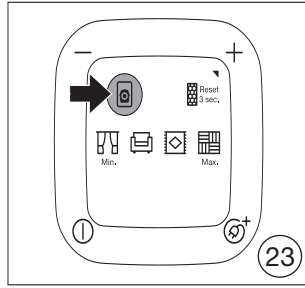
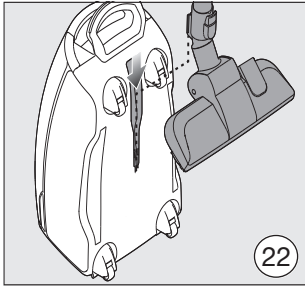
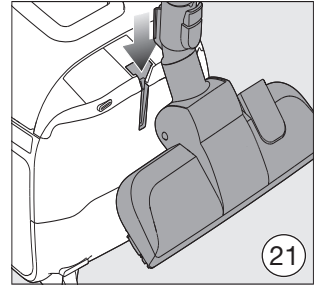
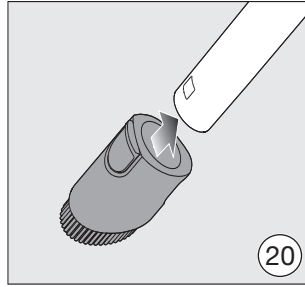
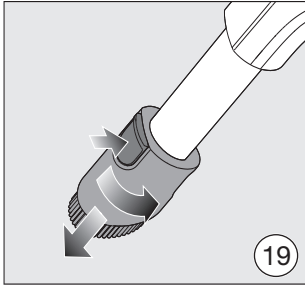
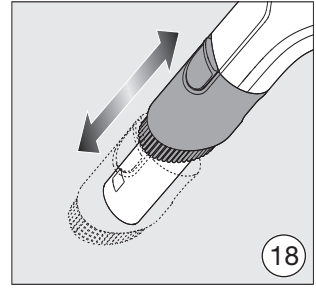
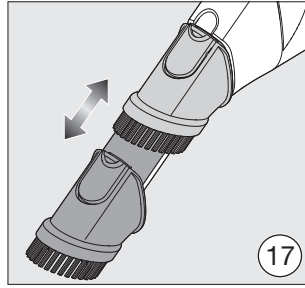
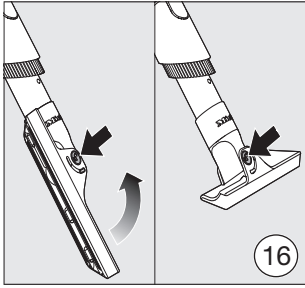
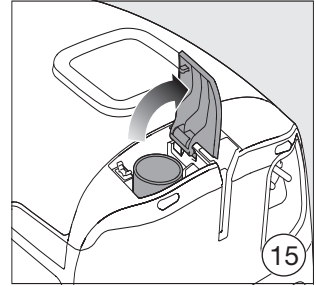
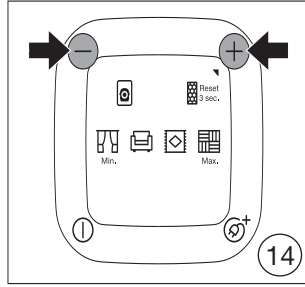
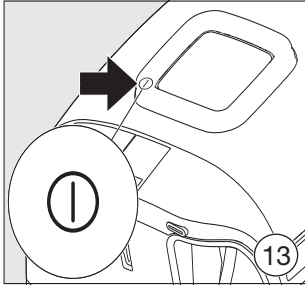

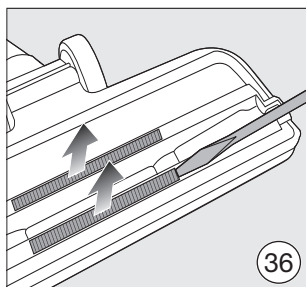
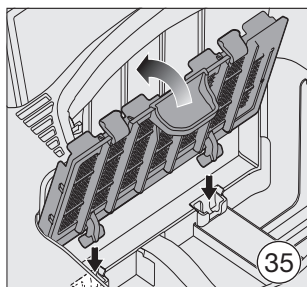
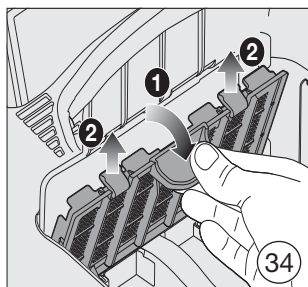
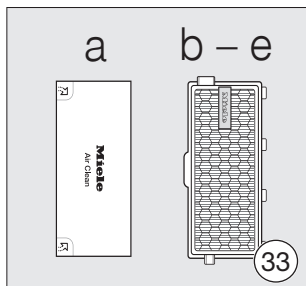
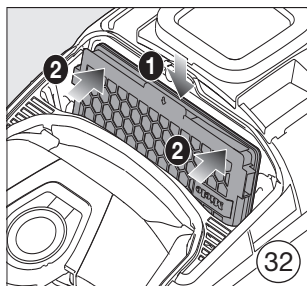
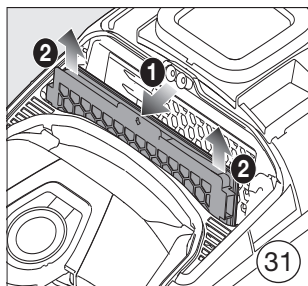
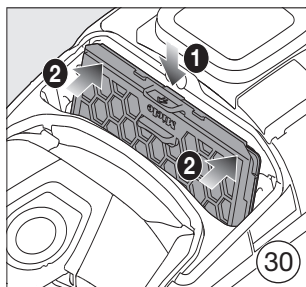
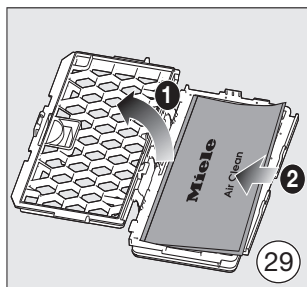
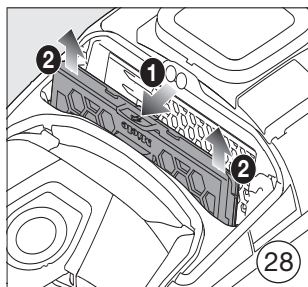
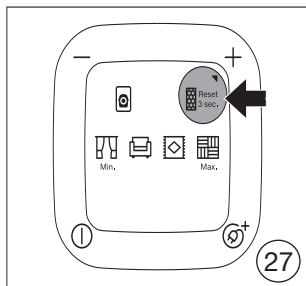
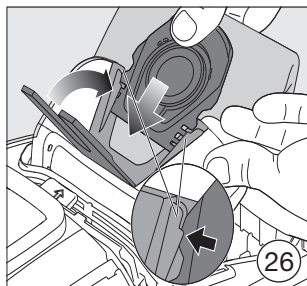
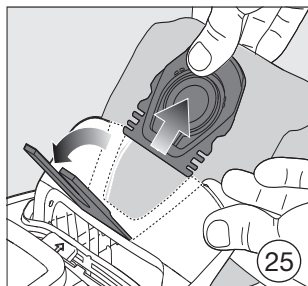

Chile:

Miele Electrodomésticos Ltda.
Av. Nueva Costanera 4055
Vitacura - Santiago de Chile
Tel.: +56 (2) 2957 00 00
Fax: +56 (2) 2957 00 79
E-Mail: info@miele.cl
www.miele.cl

Ελλάδα:

ΑΘΗΝΑ – ΚΕΝΤΡΙΚΑ ΓΡΑΦΕΙΑ – ΕΚΘΕΣΗ
Λεωφόρος Κηφισίας 69
15124 Μαρούσι
801 222 4444
(αστική χρέωση πανελλαδικά)
210 679 4444
(από κινητό)
Fax: (+30) 210 679 4409
E-mail: miele@miele.gr
www.miele.gr

España:

Miele S.A.U.
Avda. Bruselas, 31
28108 Alcobendas (Madrid)
Internet: www.miele.es
Servicio Postventa: miele.es/service

Atención al consumidor

Teléfono: 916 232 000
E-mail: contact@miele-support.es

Atención al Distribuidor

Teléfono: 916 232 033

Portugal:

Miele Portuguesa, Lda.
Av. do Forte, 5
2790-073 Carnaxide
Telf. 21 4248 100
Apoio ao cliente: info@miele.pt
Serviço técnico: miele.pt/service
Website: miele.pt

Türkiye:

Miele Elektrikli Aletler
Dış Ticaret ve Pazarlama Ltd. Şti
Fatih Sultan Mehmet Mah.
Poligon Cad. Buyaka 2 Sitesi
C Kule 2. Blok, No.8/B Kat 1
34771 Tepeüstü-Ümraniye /
İstanbul

Müşteri Hizmetleri: 444 11 22
E-Mail: info@miele.com.tr
Internet: www.miele.com.tr

EEE yönetmeliğine uygundur

Manufacturer:

Miele & Cie. KG
Carl-Miele-Straße 29
33332 Gütersloh
Germany

Česká republika:

Miele spol. s r.o.

Holandská 4

639 00 Brno

Tel.: 543 553 111-3

Fax: 543 553 119

Servis-tel.: 543 553 741-5

E-mail: info@miele.cz

Internet: www.miele.cz

Magyarország:

Miele Kft.

1027 Budapest

Bem József u. 1/B.

Tel: (06-1) 880-6400

E-mail: info@miele.hu

Internet: www.miele.hu

Polska:

Miele Sp. z o.o.

ul. Czerniakowska 87A

00-718 Warszawa

Tel. 22 335 00 00

www.miele.pl

Slovenská republika:

Miele s.r.o.

Mlynské nivy 16

821 09 Bratislava

Tel.: +421 2 58 103 111

Servis-tel.: +421 2 58 103 131

E-mail: info@miele.sk

Internet: www.miele.sk

Germany: Miele & Cie. KG, Carl-Miele-Straße 29, 33332 Gütersloh